



Tracteurs

AXION

960 950 940 930 920



Fin prêt.
L'AXION 900.

AXION 900



Premier tracteur semi-chenillé
à suspension intégrale.

L'AXION 900 est toujours prêt à relever les plus grands défis : avec des moteurs puissants développant jusqu'à 445 ch, le confort de la transmission à variation continue CMATIC et une énorme puissance de traction encore revue à la hausse. L'AXION 900 TERRA TRAC est le premier tracteur semi-chenillé à suspension intégrale à rejoindre votre exploitation.

Exploitez ses forces.

- Les chenilles TERRA TRAC assurent 15 % de motricité en plus et un tassement du sol réduit de 50 %
- Les déplacements sont confortables et sans à-coups entre 0,05 et 50 km/h
- Le concept de bas régime moteur permet des économies de carburant substantielles
- Avec le CEMOS, les bons conducteurs deviennent excellents
- La commande du tracteur est intuitive grâce au terminal CEBIS à écran tactile de 12"
- La gestion des fourrières CSM et le système de guidage avec fonction TURN IN se chargent de toutes les manœuvres à votre place par simple appui sur un bouton



Tracteurs CLAAS :
de l'idée à la machine.

tractors-making-of.claas.com



AXION 900 TERRA TRAC.
Gain de motricité, tassement réduit.
Page 24



CEMOS pour les tracteurs.
Les bons conducteurs
deviennent excellents.
Page 58



Affichage des images
des caméras sur le CEBIS.
Polyvalence et visibilité.
Page 46



CEBIS avec fonction ISOBUS.
Brancher les outils et démarrer.
Page 47



Prise de force arrière.
Le régime moteur adapté
à chaque outil.
Page 30

CEMOS : toute l'expertise de CLAAS à bord	6
Concept TERRA TRAC	8
CLAAS POWER SYSTEMS (CPS)	10
Moteur	12
CMATIC	14
Architecture	20
TERRA TRAC	24
Sécurité	28
Prise de force	30
Circuit hydraulique	32
Relevage arrière	34
Relevage avant	36
Cabine et confort	38
Définitions de cabine	40
Définition CEBIS	42
Définition CIS+	48
Confort	52
Systèmes d'assistance au conducteur et gestion des données	56
CEMOS	58
Gestion des fourrières CSM	60
ISOBUS	62
Systèmes de guidage	64
Gestion des chantiers, TELEMATICS	66
Maintenance	68
CLAAS Service & Parts	72
Points forts	74
Caractéristiques techniques	75



Plus d'innovation :
découvrir les détails.

axion900.claas.com

CEMOS : les bons conducteurs deviennent excellents.

Le terme CEMOS regroupe tous les systèmes visant à optimiser les réglages de la machine. Utilisé sur les moissonneuses-batteuses CLAAS depuis quelques années déjà, le système d'assistance au conducteur CEMOS est désormais disponible sur les tracteurs.

Qu'est-ce que le CEMOS ?

Le CEMOS vous offre toute l'expertise de CLAAS à bord afin de vous accompagner au quotidien. Le système propose des valeurs de réglage et assiste le conducteur afin d'adapter en permanence la machine aux conditions d'utilisation. Le CEMOS facilite les réglages de la machine et permet de les optimiser plus rapidement.

Avantages du CEMOS.

- Rendement supérieur de 11 %
- Consommation de carburant abaissée de 12 %
- Réduction de l'usure des pneumatiques
- Réduction des coûts d'exploitation grâce au rendement accru
- Meilleure exploitation du potentiel de la machine
- Usure réduite de l'outil (assistance au réglage de la charrue)
- Amélioration du bilan carbone de l'exploitation

Avec le CEMOS, les bons conducteurs deviennent excellents en trois étapes seulement. Rendez-vous en page 58.



Travail rapide et efficace.
[ceмос.claas.com](https://www.claas.com/ceмос)



Une solution optimale pour votre exploitation.



La terre : une richesse devenue rare.

La terre est à la base de toute production agricole. Mais les surfaces sont limitées. Les exploitations sont de plus en plus grandes et les fenêtres de travail de plus en plus courtes. Conséquence : les machines deviennent elles aussi de plus en plus imposantes, performantes et lourdes, ce qui peut engendrer une compaction accrue des sols.

L'agriculture moderne est attentive à la préservation du sol pour éviter une compaction trop importante. Ainsi, vous n'avez pas besoin d'investir du temps et de l'argent dans le travail ou l'ameublissement du sol en profondeur afin de réparer les dommages.

Adoptez une vision d'ensemble.

Les avantages du concept TERRA TRAC se vérifient depuis plus de 20 ans déjà sur les moissonneuses-batteuses CLAAS. Pour pouvoir exploiter le potentiel du système, il est essentiel de considérer la protection des sols de manière globale. Les sols doivent être traités avec soin tout au long de l'itinéraire cultural, c'est-à-dire à chaque étape de travail.

C'est donc en toute logique que CLAAS a décidé d'appliquer le concept TERRA TRAC aux tracteurs et aux ensileuses. Les agriculteurs et les entrepreneurs de travaux agricoles peuvent ainsi traiter et travailler les parcelles dans les meilleures conditions, des semis à la récolte.

Prenez les commandes de l'AXION 900 TERRA TRAC.

Avec l'AXION 900 TERRA TRAC, CLAAS présente le premier tracteur semi-chenillé à suspension intégrale. Héritées des moissonneuses-batteuses CLAAS, les chenilles TERRA TRAC innovantes intégrées ont été adaptées aux exigences du



tracteur. L'AXION 900 TERRA TRAC combine les avantages d'un tracteur à chenilles en termes de motricité et de protection des sols avec les qualités routières et le confort d'un tracteur standard. Innovation pour une agriculture moderne performante, l'AXION 900 TERRA TRAC a reçu une médaille d'argent à l'Agritechnica 2017.

AXION 900 TERRA TRAC : le premier tracteur semi-chenillé à suspension intégrale.

+15 % de motricité.

- Outils plus imposants
- Patinage réduit
- Usure réduite grâce à une vitesse de travail moins élevée
- Consommation en baisse

Surface de contact au sol : +35 %. Tassement : -50 %.

- Protection de la fertilité des sols
- Coûts de travail du sol moindres grâce à la réduction des empreintes de tracteur
- Économies d'argent lors de la préparation du sol

Confort de conduite total.

- Aussi confortable qu'un tracteur standard
- Concentration optimale du conducteur même lors des longues journées de travail

Polyvalence absolue.

- Circulation sur route avec une largeur hors tout de 3 m
- Aucun temps d'adaptation pour les novices grâce à la prise en main similaire à celle d'un tracteur standard
- Nombreuses applications possibles
- Pour tous les types de sol



TERRA TRAC :
histoire d'une innovation.

La combinaison gagnante pour aller de l'avant.

Votre machine CLAAS est bien plus que la somme de ses différentes pièces. Pour atteindre un niveau de performances maximal, tous les organes doivent être parfaitement coordonnés.

CLAAS POWER SYSTEMS (CPS) combine les meilleurs composants pour donner naissance à un système d'entraînement intelligent. Celui-ci fournit la puissance moteur maximale uniquement lorsque vous en avez besoin. Économies en carburant, les organes sont parfaitement adaptés au profil de chaque machine et se rentabilisent rapidement.



Puissance et couple en hausse, régime moteur réduit et consommation abaissée.

Puissance maximale.

L'AXION 900 est conçu à la fois pour le transport et les travaux des champs. Il développe une puissance moteur maximale, sans puissance « boost », quelle que soit l'application. Même le difficile travail du sol à faible vitesse d'avancement ne lui pose aucun problème. Grâce à la gestion du moteur et de la transmission CMATIC, l'AXION 900 bénéficie du concept de bas régime moteur. La puissance supérieure à bas régime du tracteur et l'adaptation automatique du régime moteur permettent de réduire les coûts d'utilisation.

Le capot moteur monobloc abrite un moteur FPT Cursor 9 à 6 cylindres de 8,7 l de cylindrée. Conforme aux normes antipollution Stage IV (Tier 4), ce moteur est doté d'une technologie d'injection à rampe commune Common Rail et possède 4 soupapes par cylindre, un intercooler et un turbocompresseur à géométrie variable (TGV).

Turbocompresseur à géométrie variable (TGV).

Le turbocompresseur à géométrie variable (TGV) assure une pression de suralimentation optimale à n'importe quel régime moteur. L'adaptation du turbocompresseur à la charge et au régime moteur permet de disposer de 70 % du couple maximal même au ralenti. La combustion optimisée abaisse la consommation de carburant et augmente les performances du moteur.

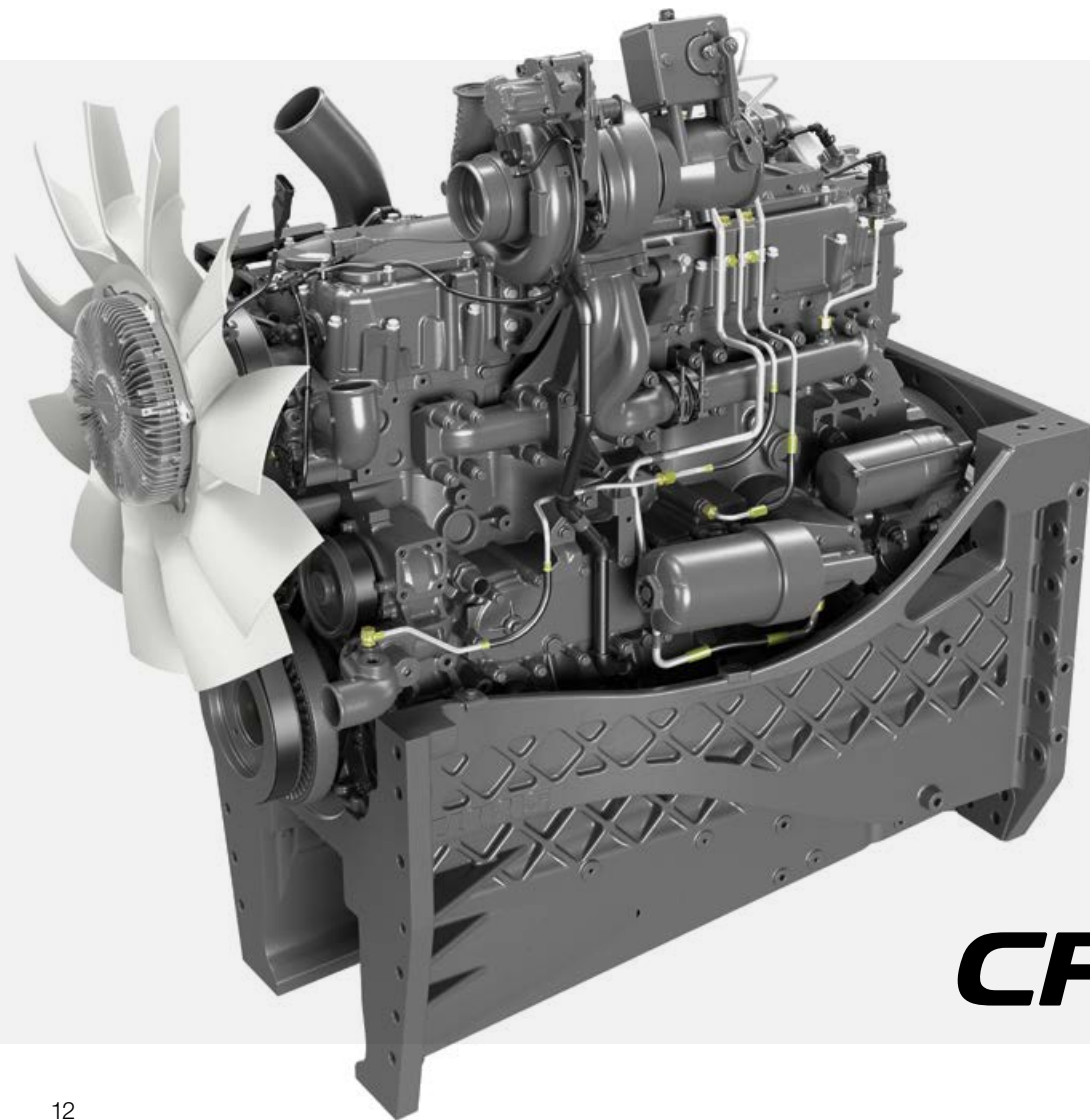

CPS | CLAAS
POWER
SYSTEMS

Concept de bas régime moteur.

Rendement supérieur et consommation réduite : voilà l'objectif poursuivi par les ingénieurs CLAAS pour le perfectionnement du nouveau concept de bas régime moteur des tracteurs CMATIC.

Confort accru et durée d'utilisation avec un plein rallongé font notamment partie des avantages :

- Plage de puissance constante de 1 700 à 1 900 tr/min
- Plage de couple constant de 1 300 à 1 500 tr/min
- 95 % de la puissance moteur maximale disponibles avec la prise de force arrière 1 000 ECO
- Régime moteur réduit lors du transport à 40 ou 50 km/h (1 400 ou 1 600 tr/min)
- Deux régimes de ralenti (650 et 800 tr/min) avec adaptation automatique réduisent de jusqu'à 2 l/h la consommation de carburant à l'arrêt

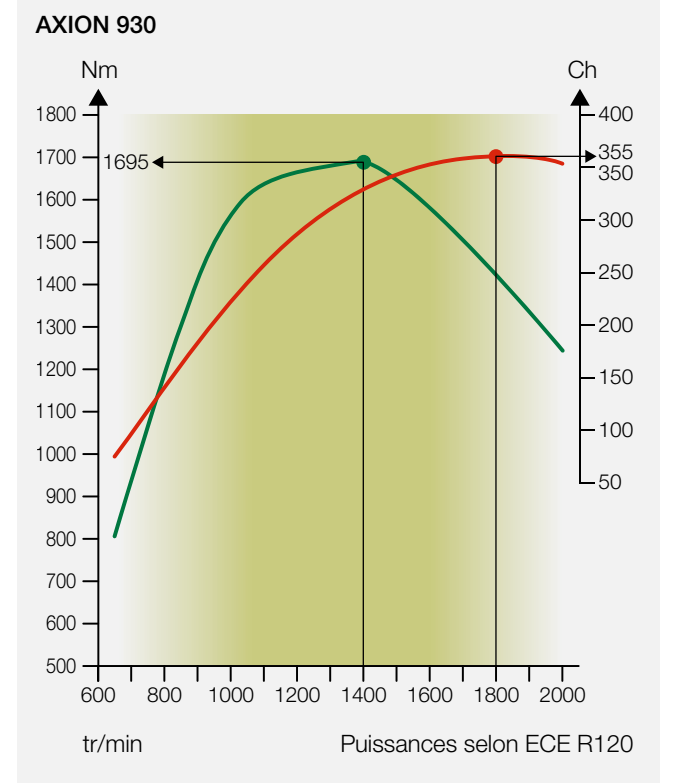

Système SCR intégré.

Lors de la construction de l'AXION 900, tous les composants nécessaires au traitement des gaz d'échappement ont été intégrés d'emblée. Le catalyseur d'oxydation diesel (DOC) est logé sous le capot moteur, juste derrière le turbocompresseur, étant donné qu'il a besoin de températures de gaz d'échappement élevées pour réagir de manière optimale. Intégré à l'échappement, le catalyseur SCR se trouve sur le côté droit du tracteur, juste derrière le montant avant droit de la cabine. La visibilité pour le conducteur et l'accessibilité de la machine restent ainsi optimales.

AXION	Couple (Nm)	Puissance maxi. (ch) ECE R120
960	1860	445
950	1820	410
940	1770	385
930	1695	355
920	1600	325

Visctronic : gestion économique du ventilateur de refroidissement.

La régulation électronique du ventilateur Visctronic permet d'adapter avec précision le régime du ventilateur de refroidissement à la charge et à la température du moteur et de maintenir ainsi le moteur en permanence dans sa plage de température optimale. L'abaissement du régime du ventilateur diminue le niveau sonore et la consommation de carburant tout en laissant toute la puissance disponible aux roues pour vos travaux de traction.



CLAAS CMATIC.

Transmission à variation continue.



CPS | CLAAS
POWER
SYSTEMS



Confort et efficacité.

CMATIC est le nom de la transmission à variation continue sur les tracteurs CLAAS. Les AXION 900 sont dotés d'une transmission ZF-Terramatic à quatre gammes de vitesses mécaniques dont le changement s'effectue automatiquement par le biais d'embrayages multidisques. Le changement des gammes est 100 % automatique et imperceptible.

Quelle que soit la vitesse de travail, la part importante de la puissance transmise mécaniquement assure un rendement élevé et une faible consommation de carburant.

Excellente gestion de la transmission.

Accélération puissante, décélération en douceur et réaction instantanée aux variations de charge : la gestion du moteur et de la transmission CMATIC montre tout son savoir-faire, quelles que soient les conditions et l'application. Gardez votre sérénité pendant le travail et concentrez-vous sur l'essentiel. La transmission CMATIC se charge du reste à votre place.



Un potentiel de taille.

Entre 0,05 km/h et 50 km/h, la puissance de la transmission peut être exploitée au maximum. La part importante de la puissance transmise mécaniquement en marche arrière assure également une force de poussée impressionnante. En outre, chaque rapport de transmission peut être utilisé à n'importe quel régime moteur, ce qui permet aux AXION 900 d'offrir un potentiel d'utilisation inégalé toute l'année.

Sur la route, l'AXION 900 se démarque également avec un régime moteur de 1 600 tr/min à 50 km/h et de 1 400 tr/min à 40 km/h. Si le conducteur n'appuie pas sur la pédale d'accélérateur, la transmission passe en mode neutre actif et assure l'immobilisation du tracteur en toute sécurité. Ainsi, même avec une charge maximale, le tracteur peut démarrer en toute sécurité pour aborder les entrées de champ étroites ou les carrefours.



Réglage de la chute de régime moteur autorisée pour les modes « Eco » et « Power » ainsi que pour la mémoire de régime moteur.

Chute de régime moteur autorisée par simple appui sur un bouton.

La tolérance de chute de régime moteur permet de régler facilement et rapidement le régime moteur à pleine charge. Le CEBIS ou le CIS indique précisément à quel régime moteur la transmission réduit la vitesse.

Lorsque la mémoire de régime moteur est activée, par exemple pour les travaux à la prise de force, il est possible de paramétrer au préalable la valeur de la chute de régime moteur qui entraîne la réduction de la vitesse.

En mode AUTO (pédale d'accélérateur) et en mode levier d'avancement, deux valeurs de chute de régime moteur autorisée peuvent être mémorisées et rappelées par un accès direct au moyen des touches de fonction. Baptisées « Eco » et « Power », ces valeurs permettent d'adapter rapidement la chute de régime moteur autorisée à l'application, par exemple pour passer de la route au champ. La chute de régime moteur autorisée peut être réglée séparément pour les deux mémoires de régime moteur.



Commande simple et intuitive.

La transmission CMATIC se pilote selon trois modes : mode AUTO (pédale d'accélérateur), mode levier d'avancement et mode manuel.

Dans les deux premiers modes, la vitesse d'avancement se règle au choix via la pédale d'accélérateur ou le levier d'avancement. La gestion du moteur et de la transmission y est automatique pour un rendement optimal et une consommation minimale. En mode manuel, c'est le conducteur qui ajuste le régime du moteur et gère la transmission, la gestion automatique du moteur et de la transmission n'étant pas activée.

Pédale d'accélérateur ou levier d'avancement.

Le passage du mode AUTO (pédale d'accélérateur) au mode levier d'avancement s'effectue quelle que soit la vitesse ou la charge par le biais d'une commande sur l'accoudoir. Le mode actif est affiché sur le CEBIS ou le CIS.



Affichage du mode de conduite sur le CEBIS.

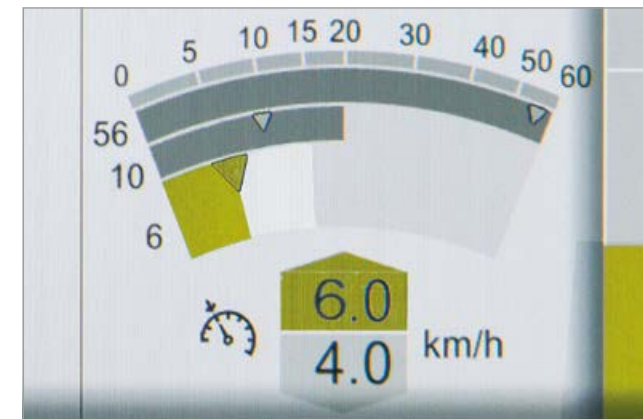

Des plages de vitesses sur mesure.

La transmission CMATIC propose de programmer trois plages de vitesses en marche avant et arrière. La plage de vitesses active est affichée sur le CEBIS ou le CIS et peut être modifiée en roulant via deux boutons. Plus la butée haute réglée pour la plage de vitesses est faible, plus la vitesse peut être dosée avec précision.

Dans chacune des plages de vitesses, il est possible de programmer une vitesse pour le régulateur de vitesse en mémorisant cette vitesse en roulant via le bouton dédié sur le levier d'avancement. Les valeurs du régulateur de vitesse peuvent également être paramétrées en option sur le terminal CEBIS ou CIS.

Avec la CMATIC, chaque conducteur peut créer son propre profil en fonction de l'application. La technologie de transmission CMATIC permet d'exploiter toute la puissance de l'AXION en mode économique ou productif tout en bénéficiant d'un confort de commande optimal.

Bien plus que de simples freins.

La transmission CMATIC s'adapte à tous vos travaux de transport avec des modes spécialement développés pour votre confort et votre sécurité.

Pour renforcer le frein moteur :

Si le conducteur n'appuie plus sur la pédale d'accélérateur et qu'il tire le levier multifonctions vers l'arrière, la vitesse est réduite et le régime moteur augmente. Le nouveau frein moteur disponible en option intervient également. Il s'active automatiquement selon les besoins et renforce jusqu'à 2,5 fois l'action du frein moteur, ménageant ainsi les freins du tracteur.

Frein de maintien en ligne :

si la remorque est freinée avec le frein de service, il est possible d'accélérer simultanément avec la pédale d'accélérateur ou en poussant le levier multifonctions. Cela permet de maintenir la distance entre le tracteur et la remorque sur les portions de route pentues et ainsi d'accroître la sécurité. Ces fonctions peuvent être utilisées même à très faible vitesse et en roulant.

Accoudoir CIS+

- 1 Changement de gamme
- 2 Activation du régulateur automatique de vitesse





Robustesse absolue.
L'apanage d'un tracteur de 400 ch.

Fort de l'expérience acquise dans le domaine des tracteurs standard et des tracteurs de forte puissance XERION de plus de 500 ch, CLAAS adopte sur l'AXION 900 une solution entièrement inédite le rendant apte à une utilisation prolongée dans des conditions extrêmement difficiles. Le moteur est logé dans un caisson robuste (1) avec carter d'huile moteur intégré (2) qui absorbe de façon optimale toutes les forces exercées par le relevage avant et le pont avant (3).

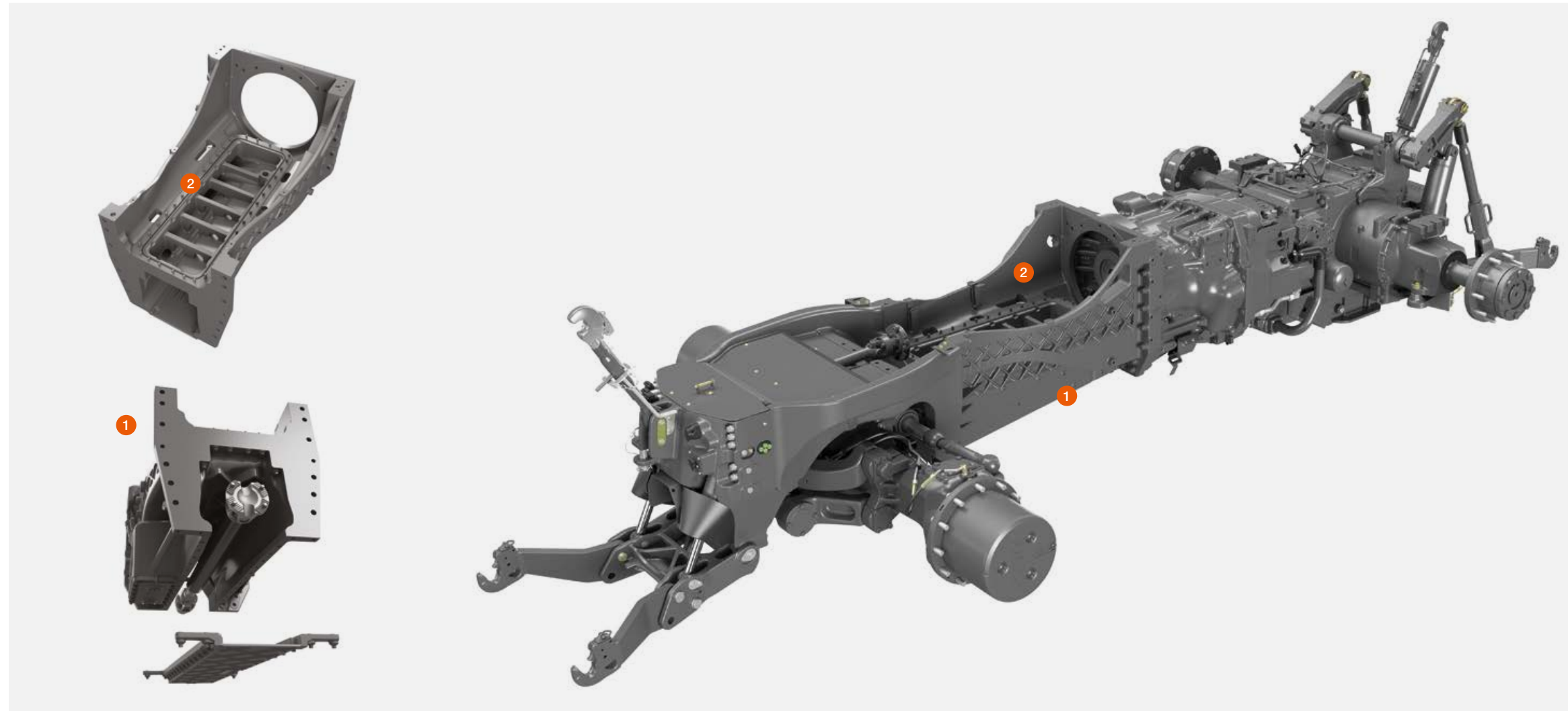

Voici les avantages en pratique :

- Stabilité élevée même avec des outils lourds montés à l'avant
- Grand angle de braquage des roues avant (3) pour une maniabilité maximale
- Accessibilité optimale du compartiment moteur et de tous les points de maintenance
- Conduites électriques et hydrauliques intégrées dans le carter structurel

Empattement long – structure compacte.

Le concept de l'AXION 900 lui permet de transmettre parfaitement ses plus de 400 ch au sol. D'un empattement de 3,15 m, l'AXION 900 n'en reste pas moins maniable au champ et compact sur la route grâce à sa conception étudiée. Et, bien entendu, la longueur de l'ensemble tracteur-outil reste conforme aux préconisations légales. L'empattement long et la répartition optimale des masses, qui permettent au tracteur de transmettre toute sa puissance au sol, rendent inutile l'ajout de masses de lestage à l'avant pour de nombreuses applications comme le transport. Cela permet de réduire la consommation de carburant et l'usure des pneumatiques sur la route.



Faible longueur hors tout :

- Bonne maniabilité
- Ensembles tracteur / remorque moins longs sur la route
- Bonne visibilité
- Bon guidage des outils montés à l'avant



Bon rapport poids / puissance :

- Consommation de carburant optimisée
- Faible tassement du sol lors des interventions en culture
- Dynamisme et consommation réduite sur la route
- Répartition des masses avant / arrière 50 / 50



Équilibre parfait.

Les nombreuses possibilités de lestage à l'avant et à l'arrière permettent d'adapter parfaitement l'AXION à toutes les applications et d'exploiter tout le potentiel de puissance du tracteur, sans pertes de puissance. L'AXION peut être lesté pour effectuer des travaux lourds à faible vitesse et délesté dès que le lestage n'est plus nécessaire.

Voici les combinaisons disponibles d'usine pour le lestage du relevage avant ou du porte-masses :

- 600 kg
- 900 kg
- 1 200 kg (600 + 600)
- 1 500 kg (900 + 600)
- 1 800 kg

Jante 38"	Jante 42"
100	400
367	667
634	856



À pas de géant.

Tous les modèles AXION 900 peuvent être équipés de pneumatiques arrière d'un diamètre maximum de 2,20 m. Le diamètre des pneumatiques avant peut aller jusqu'à 1,70 m. Le large choix de pneumatiques permet d'adapter l'AXION 900 à toutes les applications. Même avec la dimension maximale de 900/60 R 42, le tracteur circule aisément sur la route avec une largeur hors tout de moins de 3 m et évite le tassement des sols. L'AXION 900 peut également être chaussé de pneumatiques jumelés.¹

Empreinte au sol de l'AXION 900 :

- Pneumatiques arrière 900/60 R 42 jusqu'à 900 mm de large
- Pneumatiques arrière 750/70 R 44 jusqu'à 2,20 m de diamètre
- Pneumatiques avant jusqu'à 1,70 m de diamètre
- Pneumatiques jumelés fixés par brides sur l'arbre de roue lisse pour les travaux demandant une puissance de traction élevée



Télégonflage CTIC.

Une pression de gonflage correcte des pneumatiques préserve les sols et assure le rendement à long terme. Elle permet également une puissance de traction supérieure, une consommation de carburant abaissée et une usure réduite des pneumatiques. Les valves de commande sont intégrées au joint tournant breveté, ce qui permet de déterminer avec précision la pression de gonflage et de la régler directement sur la roue. La pression de gonflage est surveillée en permanence et automatiquement adaptée.

Dans sa version standard, le système CTIC est alimenté par le compresseur du tracteur. La version d'équipement CTIC 2800 dispose de son propre compresseur à vis avec un débit de 2 800 l/min. Le CTIC 2800 est recommandé en cas de changements fréquents entre la route et les champs ou lorsque la pression de gonflage des pneumatiques doit être adaptée aux outils traînés.



¹ Les pneumatiques jumelés ne sont pas disponibles dans tous les pays. Veuillez vous reporter au tarif de votre concessionnaire CLAAS.



Faible tassement du sol garant de la prochaine récolte.

La surface de contact au sol des chenilles dépend de leur largeur. Selon la surface des pneumatiques avant, elle peut atteindre 4 m², soit 1 m² ou 35 % de plus par rapport à un tracteur standard. Pour votre sol, les avantages sont incalculables : la pression d'appui diminue fortement.

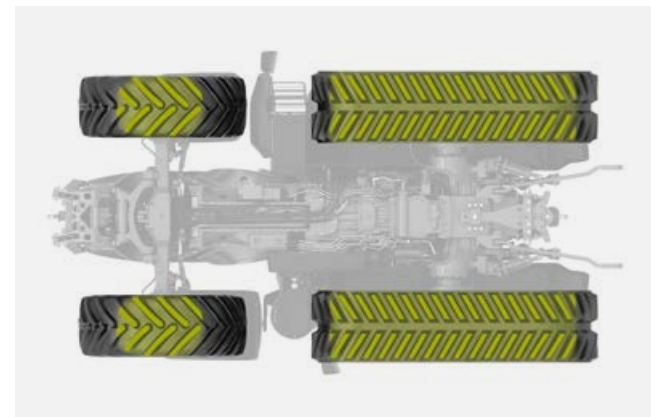

La surface est moins compactée. Les éventuels travaux de restructuration du sol vous demandent moins de temps et d'énergie.

L'efficacité de la protection des sols de l'AXION 900 TERRA TRAC est encore plus visible dans les couches de sol plus profondes (moins de 40 cm de profondeur) qui n'ont pas été travaillées. Par rapport à un tracteur standard, le tassement du sol est réduit de 50 %. Les sols sont ainsi préservés et durablement fertiles.

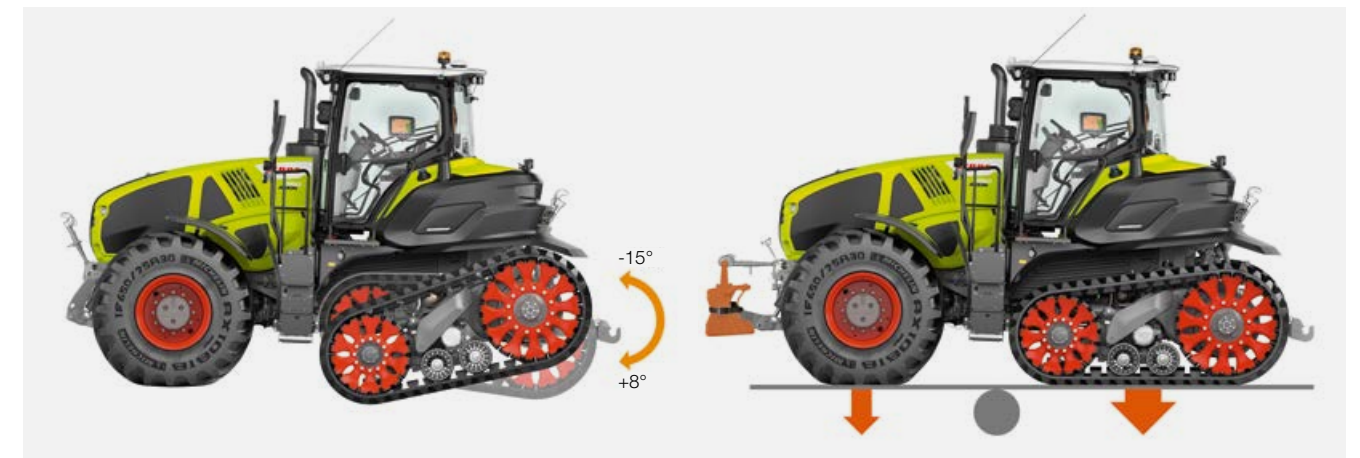

Voici les avantages du concept TERRA TRAC.

L'AXION 900 TERRA TRAC se conduit comme un tracteur standard à quatre roues. Seules les roues avant sont directrices. Sans temps d'adaptation, le conducteur commande intuitivement le tracteur et exploite pleinement les avantages du concept semi-chenillé.

Motricité maximale.

L'empattement long et l'essieu avant stabilisent efficacement la trajectoire du tracteur. Les deux chenilles assurent en permanence une puissance de traction maximale même sur des sols hétérogènes.

Pression d'appui homogène.

La répartition des masses du tracteur et la capacité de charge de l'outil n'ont pas d'incidence sur le comportement des chenilles TERRA TRAC. Elles restent toujours parallèles au sol dans toutes les conditions de travail grâce à leur mouvement pendulaire.

Robustesse maximale.

L'essieu avant et les chenilles avec leur angle d'oscillation important viennent facilement à bout des irrégularités prononcées du sol sur les chemins d'accès aux parcelles ou les entrées de champs. Le tracteur conserve sa stabilité, même avec des outils lourds.

Même avec des outils attelés.

La direction du tracteur ne génère aucun mouvement transversal à l'arrière du tracteur. Aucune charge latérale n'est exercée sur les outils attelés. Vous pouvez utiliser tous les types d'outils, même attelés.

Des sols mieux protégés en fourrière.

Même les manœuvres serrées en fourrière n'entraînent pas de patinage des chenilles. Le sol reste intact.

Lestage avant réduit.

Par rapport à un tracteur standard, la surface de contact au sol des pneumatiques avant de l'AXION 900 TERRA TRAC est réduite par rapport à la surface de contact au sol totale. Le transfert de la puissance de traction au sol s'effectue principalement par les chenilles TERRA TRAC. Le lestage avant du tracteur peut ainsi être nettement réduit. La pression de gonflage des pneumatiques peut être abaissée afin de protéger vos sols d'embée.



Découvrez la protection des sols avec TERRA TRAC.

Confort et efficacité avec les chenilles TERRA TRAC.

Le système d'entraînement.

Le système d'entraînement des chenilles TERRA TRAC, dont l'architecture fait l'objet d'un brevet, allie une technique judicieuse à des composants solides et fiables sur la durée.

Entraînement par tension.

L'entraînement des chenilles n'est pas interrompu comme avec les systèmes de pignons dentés. Il est assuré par tension sur toute la surface de la chenille.

Tension de chenille automatique.

Pour un maximum de stabilité, les chenilles sont tendues à l'aide d'un vérin hydraulique supplémentaire, ce qui évite le patinage. La tension est surveillée en permanence par un système électronique.

Galets grand format.

Leur diamètre important accroît la surface de contact avec la chenille, d'où une transmission plus efficace de la force motrice.

Roue motrice et galet de renvoi auto-nettoyants.

Les roues à rayons des chenilles sont équipées de patins en caoutchouc qui assurent le contact avec la surface de roulement et s'auto-nettoient. Ainsi, la puissance d'entraînement est transmise efficacement à la bande de roulement même sur des sols très boueux.

Suspension hydropneumatique.

Le système de suspension intelligent avec réglage en hauteur sur une plage de 120 mm garantit un confort routier maximal et une moindre exposition aux efforts. Les galets et les rouleaux de maintien sont suspendus séparément. La suspension permet au tracteur de se déplacer jusqu'à 40 km/h et lui assure une meilleure stabilité en courbe.



Suspension à roues indépendantes.

La suspension à roues indépendantes présente des avantages décisifs pour les surfaces ondulées. Les chenilles adhèrent parfaitement au sol sur toute leur longueur, ce qui assure une traction maximale. En outre, la pression d'appui est répartie plus uniformément pour un sol mieux protégé.

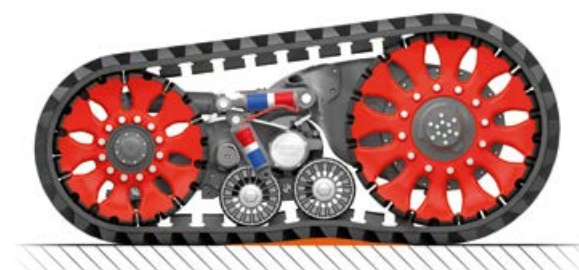
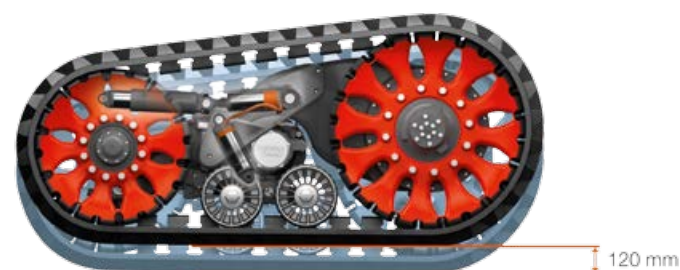

Deux largeurs de chenilles.

Avec des chenilles de 635 ou 735 mm de largeur et des pneumatiques avant appropriés, vous pouvez adapter parfaitement l'AXION 900 TERRA TRAC à vos besoins. Quelle que soit la dimension choisie, la largeur hors tout du tracteur ne dépasse pas les 3 mètres.

Réservoir de carburant de 860 l.

Avec un poids total autorisé en charge de 22 t et une charge utile de près de 6 t, l'AXION 900 TERRA TRAC peut être combiné avec tous les types d'outils.

Deux réservoirs de carburant d'un volume total de 860 l sont installés au-dessus des ailes arrière. Ils assurent une autonomie incomparable et des ravitaillements plus espacés. Les trajets à la pompe sont moins fréquents, au bénéfice du temps de travail sur la parcelle.



Les chenilles TERRA TRAC s'adaptent parfaitement au sol.



REVERSHIFT avec fonction Park Lock.

En plus de l'inverseur confortable habituel, le levier REVERSHIFT intègre une fonction Park Lock qui assure l'immobilité de l'AXION. Pour encore plus de sécurité, la fonction Park Lock est automatiquement activée dans les situations suivantes :

- À l'arrêt du moteur
- Au démarrage du moteur
- Au bout de quelques secondes sans action sur la pédale d'accélérateur ou le levier CMOTION lorsque le tracteur est à l'arrêt, quelle que soit la position du levier REVERSHIFT
- Dès que le siège conducteur n'est plus occupé lorsque le tracteur est à l'arrêt

Synchronisation optimale.

Pendant le freinage, la suspension du pont avant s'adapte automatiquement aux variations de charge. Ainsi, le tracteur conserve sa stabilité et sa sécurité en toutes circonstances.



Système de freinage de remorque.

Afin de satisfaire aux spécifications nationales, l'AXION peut être doté d'un freinage pneumatique et hydraulique de remorque. Les deux systèmes peuvent être combinés et les coupleurs sont parfaitement accessibles des deux côtés de la glissière d'attelage.

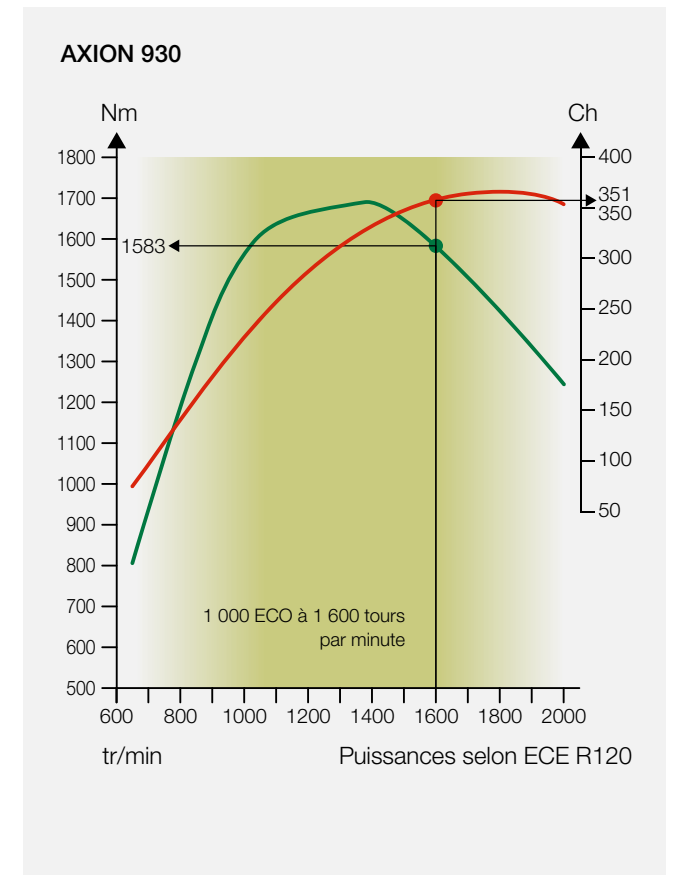

Le régime qu'il faut par simple appui sur un bouton.

Trois versions de prise de force sont disponibles pour l'AXION 900 :

- 1 000 tr/min
- 540 ECO / 1 000 tr/min
- 1 000 tr/min / 1 000 ECO

La présélection du régime de prise de force s'effectue par simple appui sur un bouton. Un autre commutateur permet d'embrayer la prise de force.

L'automatisme d'engagement et de désengagement de la prise de force se règle facilement selon une hauteur de relevage définie. Pour mémoriser cette hauteur, il suffit d'amener le relevage arrière dans la position souhaitée et d'appuyer de manière prolongée sur le bouton de l'automatisme de prise de force.

La roue libre intégrée de la prise de force arrière facilite l'attelage des outils.



Toute la puissance, tout le temps.

L'AXION 900 transmet toute sa puissance disponible à la prise de force, même à très faible vitesse ou à l'arrêt. En mode ECO, jusqu'à 95 % de la puissance moteur maximale (p. ex. 351 ch et 1 583 Nm pour l'AXION 930) peuvent être transmis via l'entraînement de la prise de force. Cela permet de travailler à un faible régime moteur même avec des outils lourds.

Régimes :

- 1 000 tr/min ECO à 1 600 tr/min
- 540 tr/min ECO à 1 450 tr/min

NOUVEAU : prise de force avec régime moteur adapté.

Une simple pression sur le bouton de l'aile arrière suffit à embrayer la prise de force arrière, puis à activer la mémoire de régime moteur. Réglez au préalable dans le CEBIS les régimes moteur adaptés aux outils. Ce réglage est recommandé pour toutes les applications qui nécessitent l'usage fréquent de la commande extérieure d'engagement ou de désengagement de la prise de force. Vous gagnez en temps, en confort et en sécurité.



Embout de prise de force facilement interchangeable.

Circuit hydraulique puissant. Il suffit de brancher.

Accouplement sans effort des flexibles hydrauliques.

Tous les coupleurs hydrauliques à l'arrière des AXION sont équipés de leviers de décompression de série permettant d'accoupler et de désaccoupler sous pression les flexibles.

Le repérage par des couleurs des entrées et sorties hydrauliques facilite le montage des outils. Les récupérateurs d'huile captent l'huile résiduelle des coupleurs lors de l'accouplement ou du désaccouplement des flexibles.

Un circuit hydraulique sur mesure.

- Circuit hydraulique à détection de charge d'un débit de 150 l/min ou de 220 l/min pour tous les modèles AXION 900
- Définition CIS+ : jusqu'à six distributeurs électro-hydrauliques commandés depuis l'accoudeur multifonctions, dont quatre pouvant être commandés via l'ELECTROPILOT
- Définition CEBIS : jusqu'à huit distributeurs électro-hydrauliques peuvent être commandés depuis l'accoudeur multifonctions, dont quatre via l'ELECTROPILOT. Grâce à la programmation et à la priorisation libres des distributeurs, chaque conducteur peut adapter la commande via le CEBIS en fonction de ses besoins et du travail à effectuer. Les fonctions hydrauliques fréquemment utilisées sont ainsi disposées côte à côte et permettent un travail productif.
- Définitions CEBIS et CIS+ : la commande des distributeurs peut être affectée aux touches de fonction du CMOTION, de l'accoudeur multifonctions ou de l'ELECTROPILOT afin de faciliter la commande en cas d'opérations combinées.



Définition de cabine	CIS+	CEBIS
Nombre maxi. de distributeurs électro-hydr. avant	2	2
Nombre maxi. de distributeurs électro-hydr. arrière	4	6
Commande via une commande en ligne sur l'accoudeur	2	4
Commande via l'ELECTROPILOT	4	4
Priorisation des distributeurs	-	□
Affectation libre des distributeurs	-	□

□ Disponible – Non disponible



Jusqu'à deux distributeurs à double effet et un retour libre sont disponibles à l'avant avec le relevage avant. Un équipement idéal pour une trémie ou une lame montée sur le relevage avant.

Réglage aisé des fonctions des distributeurs sur les définitions CIS et CEBIS.

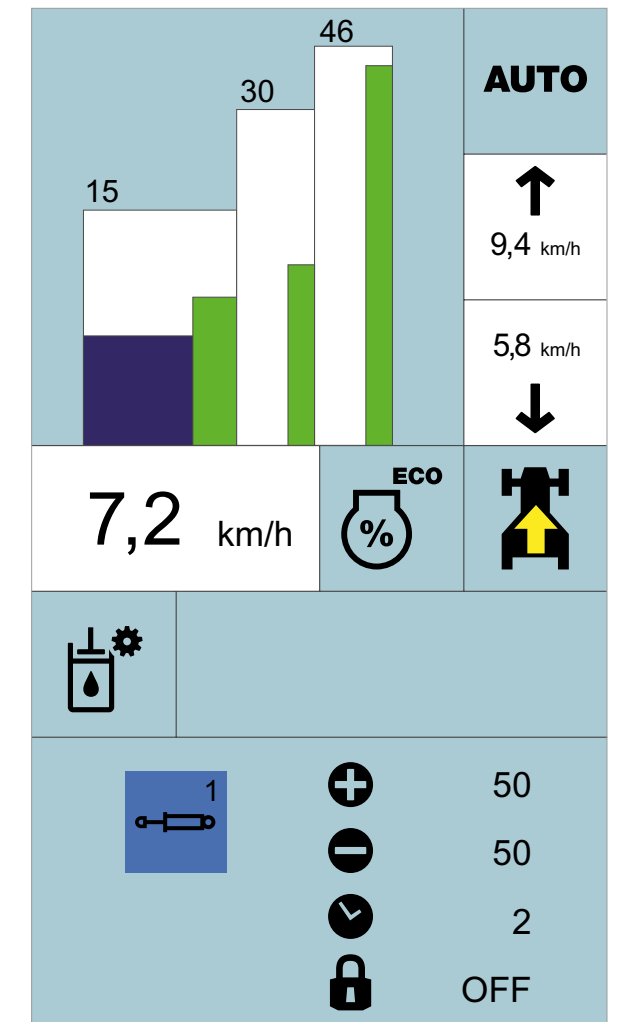

Kit « power beyond ».

Des raccords « power beyond » sont prévus à l'arrière pour les outils disposant de leurs propres distributeurs load sensing.

Outre les conduites de pression, de retour et de signal standard, le tracteur dispose d'un retour libre. L'AXION peut ainsi entraîner des moteurs hydrauliques avec retour séparé, même si les coupleurs « Power Beyond » sont déjà utilisés.

Avantages :

- L'huile débitée alimente directement l'outil selon les besoins
- Les grandes sections de canalisations et le retour libre réduisent les pertes de puissance



Adapté à tous les outils. Le relevage arrière.



Commandes extérieures pour le relevage arrière, la prise de force et un distributeur au choix.



Les modèles de barre oscillante proposent plusieurs positions. La position déployée permet une maniabilité supérieure.



Un attelage par crochet ramasseur peut remplacer l'échelle à glissière conforme à la norme ISO 500.

Attelage sur mesure.

L'échelle à glissière de l'AXION 900 satisfait à la norme ISO 500. Vous pouvez ainsi utiliser les chapes d'attelage d'autres machines conformes à cette même norme. De nombreuses possibilités d'attelage sont disponibles d'usine :

- Attelage par crochet ramasseur
- Sur l'échelle d'attelage :
 - Chape d'attelage automatique, 38 mm
 - Boule de traction K80
 - Chape CUNA
- Comme barre oscillante :
 - Avec cat. 3 ou 4
 - Avec piton d'attelage fixe
 - Avec boule de traction K80 et direction forcée

Les différentes positions de réglage sur la barre oscillante permettent de modifier la distance entre l'embout de prise de force et le point d'attelage. Cela accroît la flexibilité d'utilisation et la maniabilité.

Accès direct pour le réglage.

Les boutons et commutateurs rotatifs du montant arrière droit de la cabine permettent d'accéder directement aux fonctions principales du relevage arrière :

- Relevage et abaissement manuels pour l'attelage des outils
- Activation / désactivation de l'amortisseur d'oscillations
- Verrouillage du relevage arrière
- Réglage de la butée haute et vitesse d'abaissement
- Contrôle d'effort / de position et contrôle de patinage

La vitre arrière galbée et le siège pivotant assurent une vue dégagée sur l'outil et un contrôle optimal de la commande de relevage arrière. La position adaptée des commandes permet d'optimiser très facilement les réglages du relevage arrière lors du travail.

Relevage arrière.

Avec une capacité de relevage maximale de 11 t pour tous les AXION 900, aucun outil ne leur résiste. La configuration du relevage arrière peut être ajustée aux besoins :

- Bras de relevage de catégorie 3 ou 4
- Troisième point mécanique ou hydraulique de catégorie 3 ou 4
- Stabilisateurs manuels ou automatiques pour les deux bras de relevage
- Contrôle de patinage par le biais du radar de vitesse
- Commandes extérieures sur les deux ailes arrière pour le contrôle du relevage arrière, de la prise de force et d'un distributeur électro-hydraulique
- Supports de boules pratiques à l'arrière



Plus de polyvalence.
Plus d'applications.

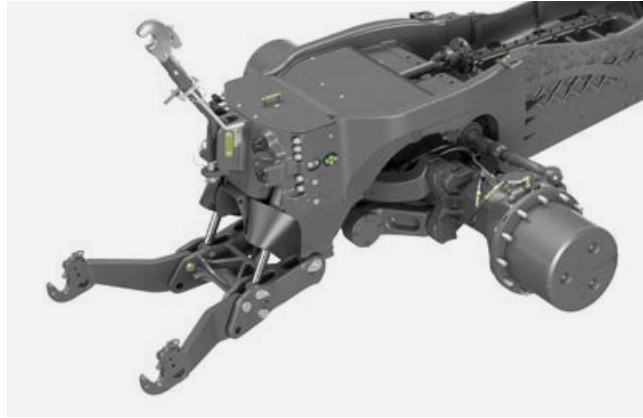

Relevage avant.

Tous les modèles AXION 900 peuvent être équipés d'usine de deux relevages avant différents :

- 5,0 t pour les outils et le lestage
- 6,5 t pour les outils lourds

La structure modulaire de l'AXION permet toute adaptation ultérieure.

La gamme AXION dispose d'un relevage avant entièrement intégré et spécialement conçu par CLAAS pour cette classe de puissance. Le pont avant et la structure robuste autour du moteur absorbent parfaitement toutes les forces exercées et rendent superflu tout bâti supplémentaire.

Une prise de force avant de 1 000 tr/min est bien sûr disponible. Son engagement s'effectue par une simple pression sur un bouton en cabine.

Construction compacte :

- Distance réduite entre le pont avant et les rotules
- Guidage optimal de l'outil et ensembles tracteur / remorque moins longs



Commande extérieure du relevage avant et d'un distributeur.

Des connexions pour toutes les applications.

Le relevage avant intègre des interfaces hydrauliques et électroniques pour différentes applications :

- Jusqu'à deux distributeurs double effet
- Retour libre
- Prise d'éclairage
- Port ISOBUS ou prise 25 A



Contrôle de position pour le relevage avant.

Le contrôle de position disponible en option pour le relevage avant sur la définition CEBIS permet de travailler avec précision avec les outils avant.

La position de travail peut être réglée via une molette sur l'accoudeur tandis que le CEBIS permet de limiter la hauteur de levage et d'activer la suspension. Le relevage avant peut travailler en simple comme en double effet.

Plus de confort
pour plus de productivité.

Spacieuse, insonorisée, dotée de grandes surfaces vitrées et suspendue en 4 points : la cabine de l'AXION 900 est un gage de confort maximum pour les longues journées de travail.

- Définition CEBIS avec commande à écran tactile et levier multifonctions CMOTION innovant
- Définition de cabine CIS+ avec écran couleur, accoudoir multifonctions et DRIVESTICK
- Accoudoir ergonomique avec identification et disposition claires des éléments de commande



Visibilité optimale. La cabine.



Concept de cabine à 4 montants.

- La cabine CLAAS à 4 montants présente des atouts importants :
- Vue dégagée sur toute la largeur de travail des outils
 - Espace en cabine généreux
 - Pare-brise monobloc

Grâce à la disposition particulière des montants arrière de cabine, le conducteur bénéficie d'une vue dégagée sur l'outil et la zone d'attelage.

L'agencement et l'emplacement des commandes s'inspirent largement du design des CLAAS AXION 800 et ARION 600 / 500. Même la commande et la structure des menus des définitions CIS+ ou CEBIS sont identiques sur tous les modèles. Le levier multifonctions CMOTION se retrouve également sur les machines de récolte CLAAS. CLAAS privilégie ici une interface utilisateur uniforme afin de faciliter la prise en main du tracteur et d'optimiser le bien-être du conducteur à l'intérieur de la cabine.

CIS+ ou CEBIS.

L'AXION 900 est proposé dans deux définitions de cabine : la définition CIS+ au design fonctionnel offre une ergonomie simple et des fonctions automatiques pour presque toutes les applications. Le CEBIS séduira en revanche les plus férus de technique souhaitant bénéficier d'un confort maximum. De la gestion des fourrières CSM à l'ICT (Implement Controls Tractor, ou contrôle du tracteur par l'outil), en passant par la gestion des outils, le CEBIS propose de nombreuses fonctions.

CIS+. Équipement supérieur.

La définition CIS+ séduit par sa grande lisibilité et son intuitivité. En dépit de son agréable simplicité, elle offre toutes les fonctions nécessaires et les automatismes assurant un travail facile et efficace. Un niveau d'équipement supérieur en somme.

Le grand écran couleur de 7 pouces du CIS intégré au montant avant droit associe les possibilités d'affichage et de réglage de la transmission, des distributeurs électro-hydrauliques, des touches de fonction et de la gestion des fourrières CSM. Tous les réglages sont facilement effectués au moyen de la molette de sélection et de la touche ESC.

CEBIS. Équipement complet.

Priorisation des distributeurs, image de la caméra sur l'écran, pilotage des outils ISOBUS, CEMOS, gestion des outils et des chantiers et bien d'autres fonctions : le CEBIS répond à tous vos besoins. Tous les réglages peuvent être effectués en quelques secondes grâce à la commande tactile et aux menus intuitifs. L'accoudeur avec levier multifonctions CMOTION assure un confort haut de gamme.



Grâce à la disposition particulière des montants arrière de cabine et à la vitre arrière galbée, le conducteur bénéficie d'une vue dégagée sur l'outil et la zone d'attelage.

AXION 900	CIS+	CEBIS
Écran couleur du CIS sur le montant avant droit, DRIVESTICK et accoudeur multifonctions	●	–
Terminal CEBIS à écran tactile, levier multifonctions CMOTION et accoudeur multifonctions	–	●
Nombre maxi. de distributeurs électro-hydrauliques	6	8
Gestion des fourrières CSM	□	–
Gestion des fourrières CSM avec fonction d'édition	–	●
Gestion des outils	–	●
Gestion des chantiers	–	●
Fonctions d'ordinateur de bord	●	●
Image de la caméra sur l'écran	–	□
Pilotage des outils ISOBUS	–	□
CEMOS	–	□
TELEMATICS	●	●
ICT (Implement Controls Tractor)	□	□

● Série □ Disponible – Non disponible

Définition CEBIS.

Un niveau d'équipement complet.

Un accoudoir à l'ergonomie travaillée.

Toutes les commandes essentielles sont intégrées à l'accoudoir :

- 1 Levier multifonctions CMOTION
- 2 Commandes du mode d'avancement, changement de gamme et deux mémoires de régime moteur avec réglage précis
- 3 Terminal CEBIS à écran tactile de 12"
- 4 ELECTROPILOT avec deux distributeurs double effet et deux touches de fonction
- 5 Commandes du CEBIS
- 6 Réglage de la profondeur de travail des relevages avant et arrière
- 7 Activation des prises de force avant et arrière
- 8 Accélérateur à main
- 9 Position neutre de la transmission, activation du relevage avant
- 10 Distributeurs électro-hydrauliques
- 11 Engagement des 4 roues motrices, blocage du différentiel, automatisme de prise de force, suspension du pont avant
- 12 Interrupteurs principaux : batterie, distributeurs électro-hydrauliques, CSM, système de guidage

L'accoudoir se règle en longueur et en hauteur pour s'adapter aux besoins du conducteur.

Les fonctions moins utilisées, comme la présélection des régimes de prise de force, sont situées à droite du siège conducteur. En pivotant le siège conducteur, il est possible de commander le relevage arrière tout en ayant une vue optimale sur l'outil. Les paramètres du relevage arrière peuvent être réglés avec précision pendant le travail. Deux boutons supplémentaires pour la montée et la descente manuelles du relevage arrière facilitent l'attelage des outils.



Agencement optimal des commandes.

Sur la définition CEBIS comme sur la définition CIS+, les boutons et molettes du montant arrière droit de la cabine permettent de commander toute une série de fonctions :

- A Présélection des régimes de prise de force
- B Commande électro-hydraulique du relevage arrière
- C Affichage de l'état du relevage arrière
- D Réglages du relevage arrière

Levier multifonctions CMOTION. Tout sous la main.

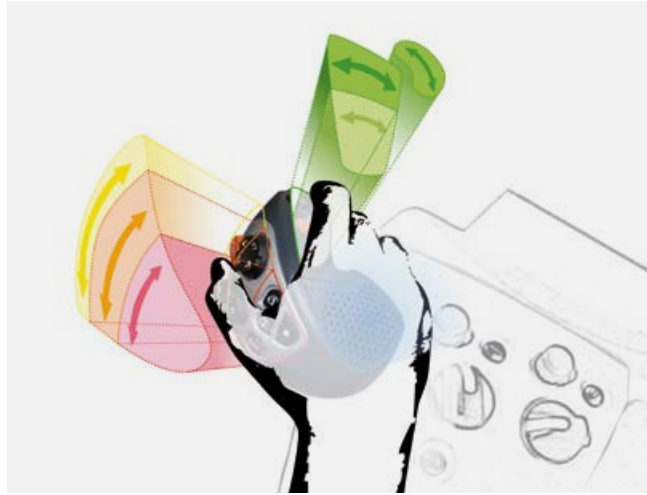

Levier multifonctions CMOTION.

Avec le CMOTION, CLAAS propose un concept permettant d'optimiser la commande des principales fonctions de l'AXION 900. La commande avec le pouce, l'index et le majeur permet de ménager la main du conducteur, son bras reposant confortablement sur l'accoudoir rembourré.



Commande CMATIC.

Le CMOTION permet une adaptation précise et progressive de la vitesse. Plus le conducteur pousse le CMOTION vers l'avant ou vers l'arrière, plus le tracteur accélère ou freine rapidement.



Un jeu d'enfant.

- 1 Démarrage / inversion du sens de marche
- 2 Relevage arrière
- 3 Activation du GPS PILOT
- 4 Gestion des fourrières CSM
- 5 Touches de fonction F7 / F8 / F9 / F10
- 6 Activation du régulateur automatique de vitesse
- 7 Touches de fonction F1 / F2
- 8 Touches de fonction F5 / F6

Grâce à la possibilité d'affecter librement des fonctions aux dix touches du levier CMOTION, il n'est plus nécessaire de déplacer la main pendant le travail. Toutes les fonctions ISOBUS de l'outil se commandent confortablement avec le CMOTION :

- Fonctions ISOBUS
- Activation / désactivation du compteur d'événements
- Distributeurs

Fonctions du relevage arrière sur le CMOTION :

- Descente en position de travail (bas)
- Montée jusqu'à la butée haute réglée (haut)
- Commande manuelle de la montée et de la descente (gauche / droite)
- Terrage rapide de l'outil

Terminal CEBIS. Tout sous contrôle.



Commande claire et rapide.

L'écran de 12" du CEBIS offre une vue d'ensemble claire des réglages et de l'état de fonctionnement du tracteur grâce aux symboles intuitifs et aux codes couleurs. Les menus du CEBIS et l'écran tactile permettent d'effectuer tous les réglages en quelques étapes seulement. Particulièrement pratique, la fonction DIRECT ACCESS est matérialisée par la silhouette de la machine. Il suffit d'appuyer dessus pour accéder directement à l'écran souhaité.

Un écran de 12" pour ne rien manquer.

- 1 Silhouette de la machine pour la fonction DIRECT ACCESS et l'affichage de l'état du tracteur
- 2 Indicateurs des distributeurs
- 3 Barre d'état : informations sur le tracteur
- 4 Zone secondaire supérieure : moniteur de performances
- 5 Zone secondaire centrale : programmation des touches de fonction
- 6 Zone secondaire inférieure : informations sur la transmission
- 7 Menu
- 8 Accès rapide DIRECT ACCESS via le CEBIS ou un bouton sur l'accoudoir
- 9 Système basé sur le dialogue pour un réglage optimal

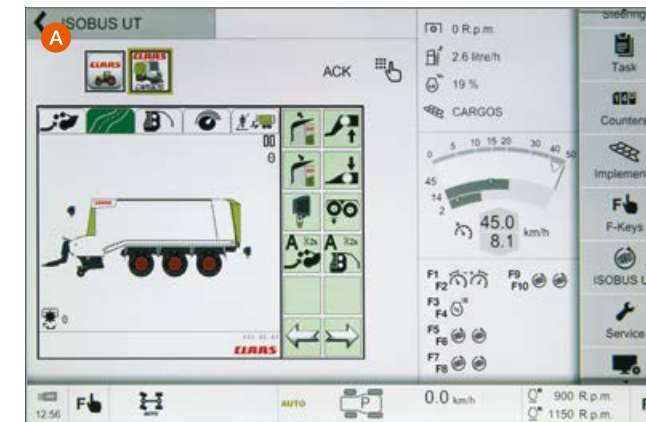

NOUVEAU : pilotage des outils ISOBUS intégré (A).

- Navigation intuitive dans le CEBIS à travers les outils ISOBUS, l'écran du mode route et l'écran du mode champ
- Affichage clair de l'outil ISOBUS sur la partie centrale de l'écran
- Branchement de l'outil ISOBUS à l'avant ou à l'arrière et démarrage
- Commande directe de jusqu'à dix fonctions ISOBUS par le biais des touches de fonction du CMOTION

NOUVEAU : fonction d'affichage de l'image de la caméra (B).

- 1 Affichage de jusqu'à deux images de caméra dans la zone secondaire
- 2 Commutation entre la silhouette de la machine et les images des caméras 1 et 2 sur la partie centrale de l'écran

CEBIS – des atouts de taille :

- Navigation rapide et intuitive via l'écran tactile du CEBIS
- Accès rapide aux sous-menus via la touche DIRECT ACCESS sur le CEBIS ou commande sur l'accoudoir
- Appui sur la silhouette de la machine, partie centrale ou zone voisine
- Navigation au moyen de la molette et de la touche ESC sur l'accoudoir, idéale lorsque le tracteur roule sur un sol accidenté
- Deux affichages optimisés pour le transport sur route ou le travail dans les champs
- Fonction ISOBUS
- Définition du niveau d'expérience : limitation des réglages du CEBIS en fonction du profil du conducteur
- Programmation libre des trois zones voisines, p. ex. avec transmission, relevage avant et arrière, touches de fonction, séquences de fourrière, caméra ou moniteur de performance

Des commandes sont intégrées à l'accoudoir en complément de l'écran tactile du CEBIS. La molette de sélection et la touche ESC permettent de commander l'intégralité du CEBIS lorsque la commande par simple pression du doigt sur l'écran devient trop hasardeuse sur un terrain accidenté. La touche DIRECT ACCESS vous permet d'accéder directement aux réglages de la dernière fonction utilisée sur le tracteur.



- 1 Navigation dans les menus
- 2 Validation
- 3 Touche ESC
- 4 Touche DIRECT ACCESS



Agencement optimal des commandes.

L'accoudeur se règle en longueur et en hauteur pour s'adapter aux besoins du conducteur.



- 1 DRIVESTICK avec activation du régulateur automatique de vitesse pour la commande de la transmission CMATIC
- 2 Commande du relevage arrière et de deux touches de fonction, p. ex. pour activer la gestion des fourrières CSM
- 3 Accélérateur à main, deux mémoires de régime moteur, GPS PILOT, entraînement des quatre roues motrices et blocage de différentiel
- 4 Commande en croix ELECTROPILOT avec deux touches de fonction et touches pour l'inversion du sens d'avancement
- 5 Commandes de la transmission et activation des fonctions hydrauliques
- 6 Distributeurs électro-hydrauliques
- 7 Réglage de la profondeur de travail du relevage arrière
- 8 Activation des prises de force avant et arrière et automatisme de prise de force arrière
- 9 Activation de la suspension du pont avant



L'accoudeur ergonomique par excellence.

Les nombreux réglages de l'accoudeur multifonctions lui permettent de s'adapter à chaque conducteur qui trouve ainsi une position de conduite efficace et détendue. Il est le fruit d'analyses ergonomiques approfondies : les fonctions fréquemment utilisées se trouvent sur l'accoudeur tandis que les moins utilisées se trouvent sur la console droite.

Avec la définition CEBIS, mais aussi avec la définition CIS+.

- Trois gammes électro-hydrauliques activables à tout moment avec possibilité de programmer une vitesse pour le régulateur automatique de vitesse dans chacune d'elles en marche avant comme en marche arrière
- Réalisation ou activation du réglage individuel du débit et de la temporisation des distributeurs
- Réglage en continu de l'automatisme de prise de force selon une hauteur de relevage définie
- Mémorisation et activation de quatre séquences de gestion des fourrières CSM
- Commande des outils ISOBUS via les touches de fonction du tracteur
- L'outil commande le tracteur : avec l'ICT (Implement Controls Tractor) sur les presses à balles parallépipédiques QUADRANT ou les remorques autochargeuses combinées CARGOS

Un peu de doigté et le tour est joué.

Le DRIVESTICK s'utilise de façon intuitive et permet le contrôle total de la transmission CMATIC. Contrairement aux leviers d'avancement classiques, le DRIVESTICK est à commande proportionnelle. Cela signifie que l'accélération et la décélération du tracteur s'intensifient selon l'action exercée sur le DRIVESTICK en mode levier d'avancement.

Cette fonctionnalité, en mode levier, offre donc un mode de conduite supplémentaire, étant donné que le conducteur peut aussi gérer la vitesse avec la pédale. Elle est également très utile, par exemple pour renforcer ou diminuer manuellement le frein moteur.

La touche du régulateur automatique de vitesse se trouve sur le DRIVESTICK. Une brève pression sur celle-ci suffit pour l'activer, un appui long permet de mémoriser la vitesse d'avancement actuelle. Si le régulateur automatique de vitesse est actif, la vitesse peut être modifiée en poussant ou en tirant simplement le DRIVESTICK. CIS+. Un niveau d'équipement supérieur.

La commande du relevage arrière et la présélection des régimes de prise de force sont installés sur le montant arrière droit de la cabine sur les définitions CIS+ et CEBIS. Cela permet d'y accéder directement pendant le travail et d'optimiser le réglage du relevage arrière en regardant vers l'arrière.



Présélection des régimes de prise de force et relevage arrière électronique installés sur le montant arrière droit de la cabine.

Des informations pertinentes. CLAAS INFORMATION SYSTEM (CIS).



CIS. Tout à portée du regard.

Le design moderne du grand écran couleur de 7" du CIS sur le montant avant droit propose au conducteur des informations complètes sur la transmission, le relevage arrière, les distributeurs électro-hydrauliques et les touches de fonction. Les réglages s'affichent en partie basse sur l'écran. Les menus intuitifs et les symboles explicites facilitent la navigation.

- 1 Gammes CMATIC
- 2 Affichage du mode de conduite
- 3 Vitesse du régulateur automatique de vitesse dans la gamme active
- 4 Vitesse d'avancement actuelle
- 5 Chute de régime moteur autorisée sélectionnée
- 6 Sens d'avancement sélectionné
- 7 Indicateurs des distributeurs
- 8 Indicateur de relevage arrière
- 9 Affectation des touches de fonction
- 10 Menu de réglages

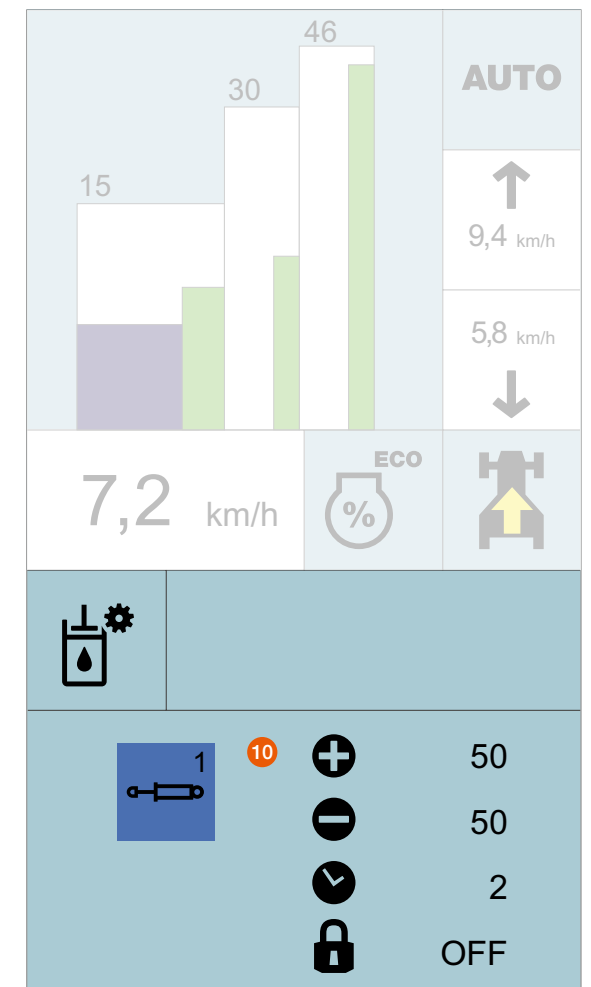

CIS. Tout sous la main.

Tous les réglages peuvent être facilement effectués au moyen de la molette et de la touche ESC sur le volant. Le CIS permet de régler ou d'afficher les fonctions suivantes :

- Réglages de la transmission comme le régulateur automatique de vitesse, la gamme, l'accélération, la chute de régime moteur autorisée et la progressivité de l'inverseur sous couple REVERSHIFT
- Réglage du débit et de la temporisation des distributeurs électro-hydrauliques
- Programmation des touches de fonction
- Affichage des séquences de la gestion des fourrières CSM
- Fonctions ordinateur de bord telles que l'affichage de la surface travaillée, de la consommation de carburant et du rendement horaire
- Affichage des intervalles de maintenance

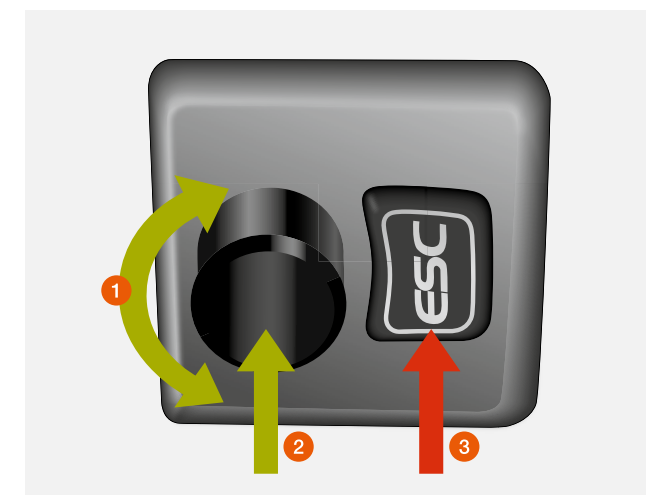

- 1 Navigation dans les menus
- 2 Validation
- 3 Touche ESC

Ergonomie et confort pour des conditions de travail optimales.



Confort de première classe.

L'AXION offre un environnement idéal pour les longues journées de travail grâce à de nombreux détails bien pensés. Les nombreux vide-poches permettent au conducteur de ranger facilement son téléphone portable ou ses documents. Le siège passager comporte un compartiment réfrigéré permettant de ranger deux bouteilles de 1,5 l et quelques en-cas pour le déjeuner.

Éclairage optimal grâce aux phares à LED.

Les phares de travail assurent un éclairage à 360° optimal même dans l'obscurité. Vous gardez la maîtrise de votre travail. Pour les plus exigeants, les 20 phares de travail à LED disponibles et les quatre feux de croisement à LED permettent un éclairage comme en plein jour de l'environnement de l'AXION.

Grand confort de travail.

Tous les AXION sont dotés en série d'une climatisation et en option d'un filtre de catégorie 3. Tous les composants de la climatisation sont intégrés dans le plancher de cabine pour en atténuer le bruit.



Une climatisation entièrement automatique est également disponible en plus de la commande manuelle de la climatisation. Elle assure une diffusion optimale du flux d'air dans la cabine.



NOUVEAU : volant en cuir avec prise en main optimale.

Le robuste volant en cuir assure une prise en main sûre et une vue toujours dégagée sur le tableau de bord, quelle que soit sa position.



Éclairage dans l'habitacle.

Toutes les commandes et les symboles de tous les boutons sont éclairés dès que les feux de croisement sont allumés. Vous pouvez également choisir un affichage plus foncé sur le CEBIS.



Siège en cuir en option.

Les sièges conducteur et passager sont disponibles en tissu moderne et confortable ou en cuir élégant et facile d'entretien.



Connexions électriques à portée de main.

Toutes les connexions pour l'alimentation des circuits électriques et les interfaces ISOBUS pour les terminaux additionnels sont regroupées sous la console de droite.



NOUVEAU : téléphoner via le Bluetooth.

Le kit mains libres Bluetooth intégré avec microphone externe vous assure une liaison téléphonique optimale pendant le travail.



Grand angle pour une meilleure visibilité.

Un rétroviseur grand angle est équipé de série en plus du large rétroviseur pour une sécurité accrue sur la route.

Protection du conducteur et de la machine. La suspension.



Suspension de la cabine en 4 points.

Les quatre points de suspension permettent d'isoler complètement la cabine du châssis. Les chocs et les vibrations n'atteignent donc pas le conducteur. Le système de suspension complet ne nécessite ainsi aucune maintenance.



Confort d'assise. Travail efficace.

Un siège premium ventilé est également proposé parmi la large gamme de sièges.

- Grand confort d'assise par tous les temps grâce à la ventilation active du siège
- Réglage automatique de la suspension du siège en fonction du poids du conducteur



Pont avant suspendu PROACTIV : un confort maximum automatique.

Adaptée à la charge du tracteur, la suspension reste automatiquement en position centrale. Les variations de charge liées aux freinages et manœuvres de demi-tour sont également compensées. La suspension à parallélogramme du pont avant et la course de suspension de 90 mm assurent un comportement routier optimal.



Amortisseur d'oscillations.

Les outils lourds à l'avant et à l'arrière ont un impact à la fois sur le tracteur et sur le conducteur. Pour absorber les pics de charge lors des déplacements sur route et du relevage de l'outil en fourrière, les relevages avant et arrière sont dotés d'un amortisseur d'oscillations.



Découvrez la cabine entièrement suspendue de l'AXION.



Plus de traction et de confort.

L'AXION 900 TERRA TRAC offre les mêmes points de suspension pour la cabine, le pont avant et le relevage avant. L'amortissement des pneumatiques arrière est remplacé par la suspension hydraulique incomparable des chenilles TERRA TRAC. Le confort dans les champs et sur la route est similaire à celui des modèles à roues.



Activation de la suspension du pont avant.

Systèmes d'assistance au conducteur.

Votre expérience est irremplaçable. Grâce à elle, vous savez d'instinct comment réagir aux conditions de récolte. Pour fournir un travail de qualité, il faut souvent prendre des décisions très rapidement, soit parce que les conditions de terrain se compliquent, soit parce que les conditions de sol varient. Dans de telles circonstances, toute assistance de la part de votre tracteur et du CEMOS est bienvenue.

Gestion des données.

Les données informatiques sont aujourd'hui des ressources essentielles et incontournables. Afin de pouvoir exploiter pleinement leur potentiel pour générer des bénéfices, leur maintenance doit être tout aussi suivie que celle de vos machines. Tous les systèmes, machines et processus doivent être interfacés intelligemment et les données générées envoyées pour analyse en différents endroits.



CEMOS pour les tracteurs. Les bons conducteurs deviennent excellents.



Le CEMOS pour les tracteurs a obtenu une médaille d'argent lors de l'Agritechnica 2017.

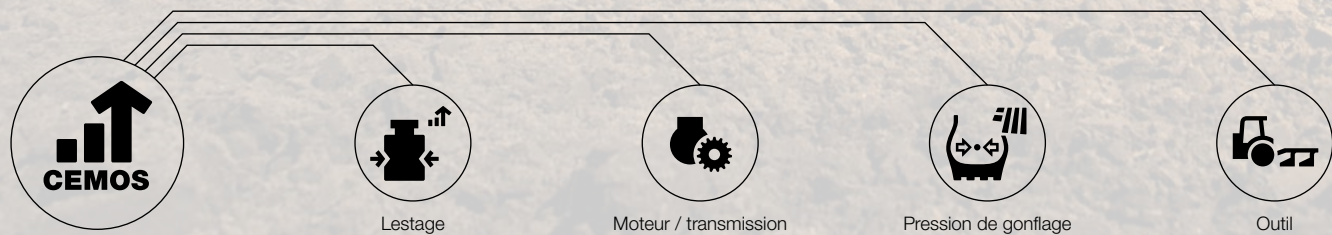

Auto-apprentissage et formation avec le CEMOS.

Le CEMOS est un système autodidacte d'assistance au conducteur. Premier et unique système de ce genre sur le marché, il optimise aussi bien les réglages du tracteur que des outils comme le déchaumeur et la charrue. Il aide le conducteur à régler le lestage et la pression de gonflage des pneumatiques. Le CEMOS lui donne des conseils sur tous les réglages importants comme le moteur, la transmission et l'outil de travail. Ainsi, la traction est toujours optimale sans endommager les sols. Le CEMOS permet d'augmenter le rendement, d'améliorer la qualité de travail et d'économiser jusqu'à 12 % de carburant.

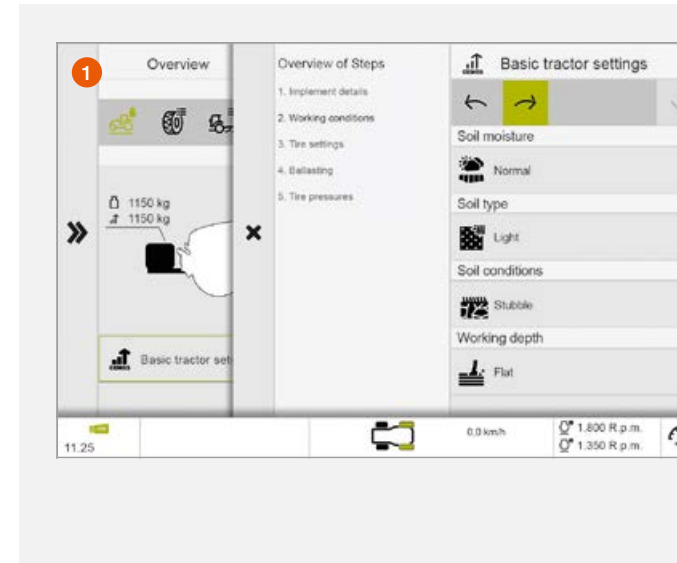

Phase 1. Préparation sur l'exploitation.

En fonction de l'outil choisi et de l'application prévue dans le champ, le CEMOS propose au conducteur le lestage nécessaire et la pression de gonflage optimale des pneumatiques avant même de quitter l'exploitation. Le système d'apprentissage dynamique continue ensuite à collecter les données pendant le travail et ajuste en conséquence ses propositions pour la prochaine application.

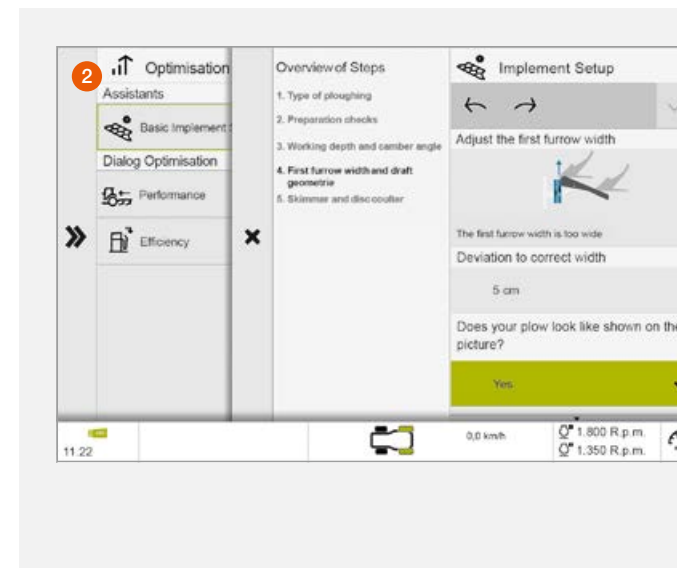

Phase 2. Réglage de base dans le champ.

La base de données intégrée du CEMOS explique pas à pas le réglage de base des outils avec des instructions illustrées. Des assistants aux réglages sont disponibles pour toutes les charrues. D'autres seront proposés dans un futur proche pour d'autres outils. Ils sont d'une aide précieuse pour maîtriser les nouveaux outils sur l'exploitation.

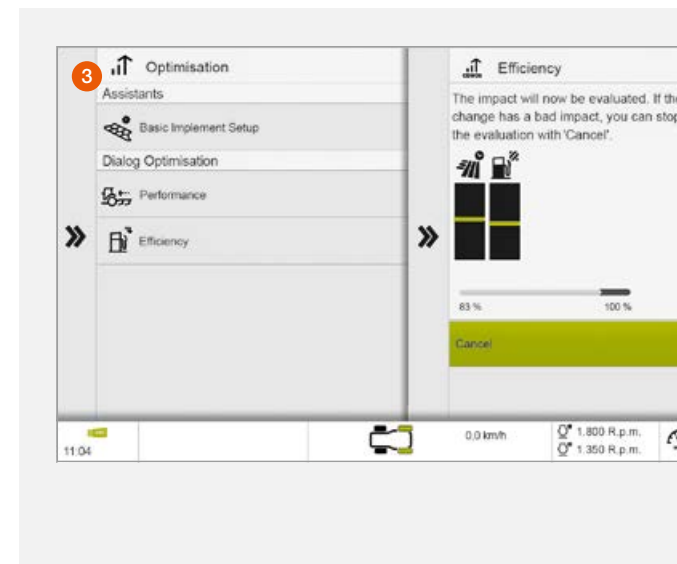

Phase 3. Optimisation pendant le travail.

Le dialogue d'optimisation est démarré par le conducteur dans le champ. Le CEMOS contrôle tous les réglages de base et propose des améliorations pour les paramètres de « performances » ou d'« efficacité », que le conducteur peut accepter ou refuser. Après chaque modification d'un réglage, le CEMOS en indique l'impact sur la productivité et la consommation de carburant après un parcours de mesure.



CLAAS SEQUENCE MANAGEMENT.

La gestion des fourrières CSM vous facilite le travail en bout de champ. Il suffit d'appuyer sur un bouton dédié pour reprendre les séquences enregistrées avant le demi-tour.

	CIS+	CEBIS
Nombre de séquences mémorisables	Quatre	Quatre par outil, jusqu'à 20 outils possibles
Activation des séquences	Via les touches de fonction	Via le CMOTION et les touches de fonction
Visualisation des séquences	Sur l'écran du CIS	Sur l'écran du CEBIS
Mode d'enregistrement des séquences	Selon la durée	Selon la durée ou la distance
Fonction d'édition	—	Optimisation ultérieure des séquences dans le CEBIS

Voici les fonctions que vous pouvez associer dans n'importe quel ordre :

- Distributeurs paramétrables en débit et en durée
- Engagement des 4 roues motrices, blocage du différentiel et suspension du pont avant
- Relevages avant et arrière
- Régulateur automatique de vitesse
- Prises de force avant et arrière
- Mémoire de régime moteur

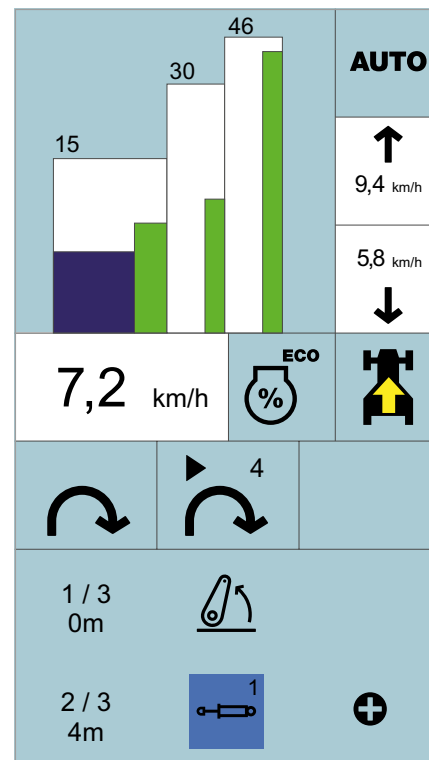

Les séquences s'affichent dans la partie basse de l'écran couleur du CIS.



Mémorisation et activation des séquences.

Les séquences peuvent être mémorisées, au choix, en fonction de la distance ou de la durée. Lors de l'enregistrement d'une séquence, le conducteur peut suivre pas à pas la création de sa séquence sur l'écran couleur du CEBIS ou du CIS grâce aux symboles intuitifs. Pendant l'activation d'une séquence, il est possible de l'interrompre temporairement, puis de la reprendre en appuyant sur un bouton dédié.

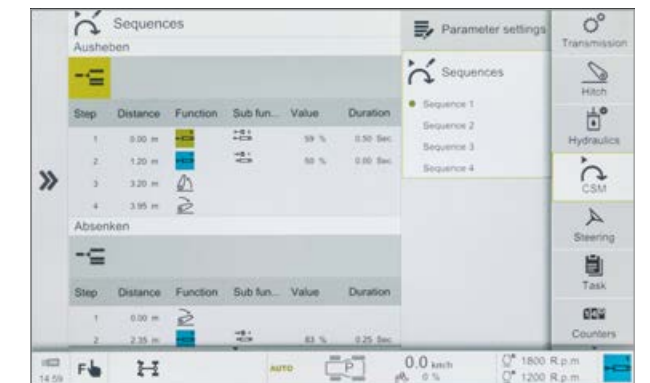

Optimisation continue avec le CEBIS.

Les séquences créées peuvent être modifiées et optimisées ultérieurement dans le CEBIS. Il est possible d'ajouter, de supprimer, de modifier intégralement et d'adapter chaque étape d'une séquence. Les durées, parcours et débits peuvent ainsi être adaptés aux conditions de travail. Une fois le premier enregistrement de la séquence effectué, celle-ci peut ensuite être ajustée dans les moindres détails en quelques étapes seulement.

Un contrôle encore plus pointu avec l'ISOBUS et l'ICT.



Selon les besoins.

La définition CEBIS permet à l'AXION de gérer des outils à interface ISOBUS avec le terminal intégré. Les terminaux CLAAS constituent d'autres solutions flexibles pour l'ISOBUS et les systèmes de guidage dans les différentes définitions de cabine. Vous pouvez installer le terminal sur n'importe quel tracteur ou machine de récolte automotrice selon la saison ou l'application. Équipez votre AXION en montage usine ou ultérieurement avec le terminal adapté à vos besoins.

Terminal S10 :

- Terminal à écran tactile haute résolution de 10,4"
- Fonctions de guidage et interface ISOBUS
- Affichage simultané possible des images de quatre caméras

Terminal S7 :

- Terminal à écran haute résolution de 7"
- Fonctions de guidage

Application EASY on board.

Avec l'application EASY on board, tous les outils attelés compatibles ISOBUS peuvent être commandés à l'aide d'une tablette¹. Pour plus de confort, il est même possible de programmer les touches de fonction comme sur tous les autres terminaux ISOBUS.

Pilotage des outils ISOBUS.

Le branchement des outils compatibles ISOBUS sur le tracteur s'effectue au moyen des prises correspondantes situées à l'arrière et à l'avant du tracteur. Un autre connecteur dans la cabine permet de le relier au terminal compatible ISOBUS. Le pilotage de l'outil s'effectue via un affichage propre à la machine. Grâce à la compatibilité ISOBUS, même les outils d'autres constructeurs peuvent être pilotés avec le terminal S10 ou CEBIS.

¹ Tablettes Apple ou iPad à partir de iOS 9. La liste des appareils compatibles est disponible dans la description de l'application EASY on board dans l'App Store. L'adaptateur WiFi CWI (CLAAS Wireless Interface) requis se branche sur la prise ISOBUS du tracteur.

Touches de fonction.

Les AXION disposent de jusqu'à dix touches de fonction pouvant commander plusieurs fonctions sur l'écran couleur du CEBIS ou du CIS. L'affectation actuelle des touches est visible à tout moment sur l'écran du CEBIS ou du CIS. L'affectation des touches à la fonction correspondante s'effectue par le biais du terminal S10 ou de tout autre terminal ISOBUS. Chaque conducteur peut ainsi personnaliser la commande de son tracteur.



Programmation des touches de fonction dans le CEBIS.

AXION 900 : conformité AEF.

L'AEF (Agricultural Industry Electronics Foundation) est une organisation de près de 150 membres (entreprises, associations et organisations). Son but est la simplification de la normalisation des applications et systèmes électroniques des machines agricoles, comme par exemple les composants ISOBUS. Son travail ne porte pas seulement sur l'élaboration de la norme ISO 11783, mais aussi sur d'autres directives de l'AEF. L'AXION 900 a été développé pour répondre à ces exigences et est conforme aux critères des fonctionnalités ISOBUS ISO UT 1.0, TECU 1.0, AUX-O et AUX-N pour les outils ISOBUS.



L'ICT CRUISE CONTROL et l'AUTO STOP ont remporté une médaille d'argent à l'Agritechnica 2013.

ICT (Implement Controls Tractor).

En attelant une presse à balles parallélépipédiques QUADRANT ou une remorque autochargeuse CARGOS à l'AXION, il est possible de contrôler automatiquement deux fonctions du tracteur AXION CMATIC depuis l'outil grâce à l'ISOBUS :

ICT CRUISE CONTROL :

Accroît les performances et la qualité de travail de l'outil en gérant automatiquement la vitesse d'avancement du tracteur. La vitesse est ainsi adaptée en permanence aux conditions de travail et les performances de l'ensemble tracteur-machine sont optimisées.

ICT AUTO STOP :

En cas de surcharge de l'outil, l'ICT AUTO STOP arrête automatiquement la prise de force. Toute la chaîne cinématique est ainsi protégée même lors des longues journées de travail, pour le plus grand confort du conducteur.

Toujours sur la bonne voie. Les systèmes de guidage CLAAS.

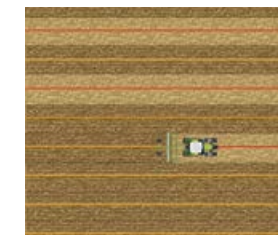

RTK NET (précision $\pm 2-3$ cm)

- Signal de correction transmis par radiotéléphonie
- Rayon de travail illimité

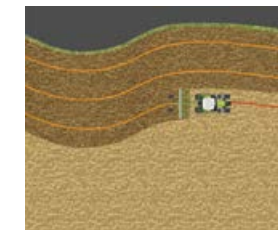

RTK FARM BASE LINK (précision $\pm 2-3$ cm)

- Station fixe
- Transmission des données de la station par radiotéléphonie (NTRIP)
- Rayon d'action de 30 km

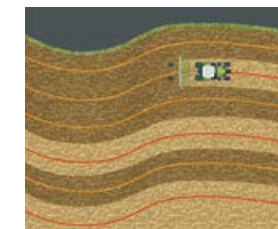

RTK FARM BASE (précision $\pm 2-3$ cm)

- Station fixe avec radio numérique et analogique possible
- Portée maximale de 15 km



RTK FIELD BASE (précision $\pm 2-3$ cm)

- Station de référence mobile
- Portée 3 à 5 km

SATCOR

- Signal de correction par satellites CLAAS
- Couverture presque mondiale

SATCOR 15 (précision ± 15 cm)

- Précision de base améliorée
- Disponibilité rapide des signaux
- Signal disponible à un prix avantageux et adapté à de nombreuses applications agricoles, du travail du sol à la récolte

SATCOR 5 (précision ± 5 cm)

- Idéal en cas d'accès difficile aux réseaux RTK ou de téléphonie mobile
- Temps d'initialisation supérieur à celui nécessaire pour le signal SATCOR 15, mais précision supérieure

EGNOS / E-DIF (précision ± 30 cm)

- Pas de licence
- Précision de base

Qualité de travail optimisée.

Les systèmes de guidage CLAAS facilitent le travail du conducteur en lui indiquant la direction à suivre ou en guidant automatiquement le tracteur selon un cap optimal. Les risques d'erreur et les recoupements sont ainsi réduits. Des études ont montré que les systèmes de guidage modernes permettent d'économiser au moins 7 % des coûts de production (carburant, entretien et intrants).

Le système d'autoguidage GPS PILOT est géré par les terminaux à écran tactile S10 et S7 (voir les pages 62 et 63). Ceux-ci se distinguent par des menus intuitifs et une interface utilisateur conviviale.

Guidage automatique également en fourrière.

La fonction AUTO TURN gère le demi-tour automatique en bout de champ. La direction et le passage suivant sont préprogrammés sur le terminal, le système de guidage se charge du reste.

Signal de correction adapté à vos besoins.

CLAAS a conçu son offre de façon à vous permettre à tout moment d'étendre les possibilités des systèmes installés, qu'il s'agisse des terminaux embarqués ou de l'utilisation des signaux de correction différentielle.

Pour une flexibilité et une polyvalence accrues, les systèmes de guidage CLAAS peuvent avoir recours aux systèmes de navigation par satellite GPS et GLONASS.



La fonction AUTO TURN assure le demi-tour automatique en fourrière.



Réduisez les coûts par hectare grâce à la précision.
steeringsystems.claas.com

Vos machines et chantiers à portée de vue. Peu importe la distance.

CLAAS TELEMATICS.

CLAAS TELEMATICS vous permet de disposer partout et à tout moment de toutes les informations sur votre machine. Les données saisies sont envoyées par téléphonie mobile au serveur Web TELEMATICS.

Vous avez alors la possibilité de consulter et d'analyser ces données via Internet ou de confier cette opération à un technicien de service après-vente agréé.

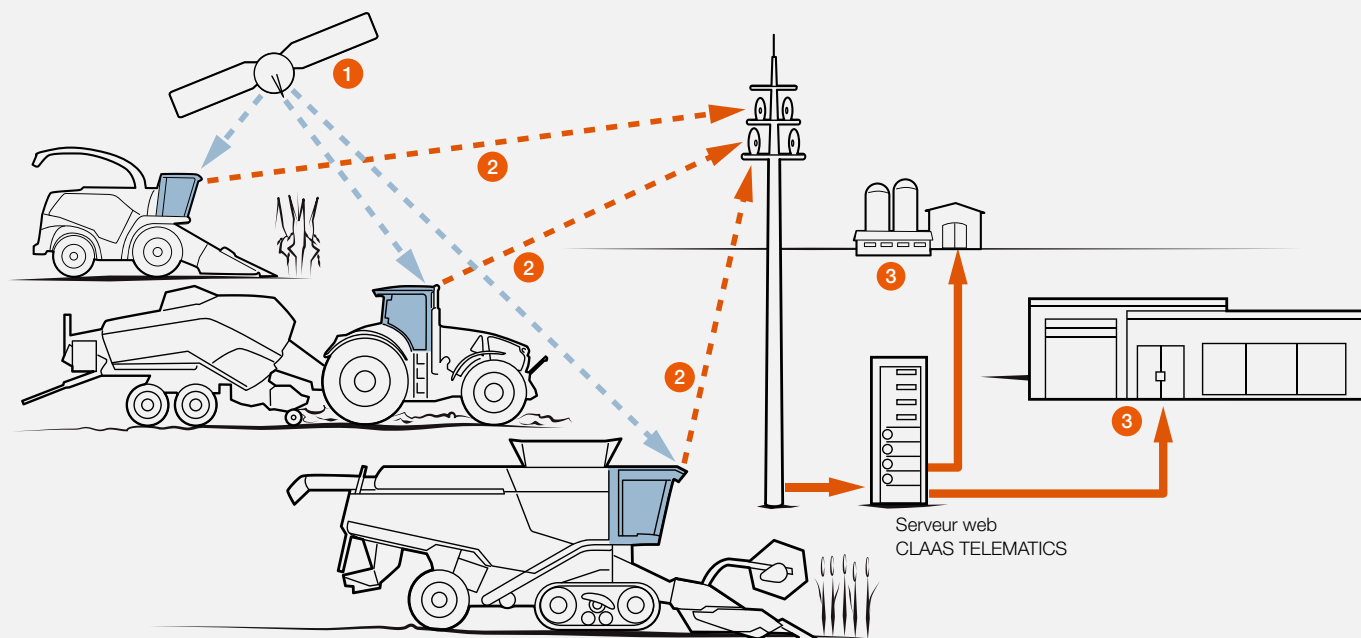

- 1 Les satellites GPS envoient un signal reçu ensuite par les machines.
- 2 Les machines transmettent par radiotéléphonie les coordonnées GPS, caractéristiques de performance et autres messages au serveur Web TELEMATICS.
- 3 Les données peuvent être téléchargées via Internet par l'exploitant et le concessionnaire.

Fonctions CLAAS TELEMATICS.

Analyse du temps d'exploitation. Amélioration des étapes de travail.

- Analyse des durées d'utilisation
- Réduction des temps d'immobilisation
- Optimisation de la consommation de carburant

Télésurveillance. Optimisation des réglages.

- Affichage de la position des machines avec Google Earth®
- Tâche en cours
- Contrôle des réglages de la machine

Collecte des données. Simplification de la documentation.

- Collecte automatique des données pour documentation
- Affichage sécurisé sur le serveur central
- Interfaces standard pour l'exportation de données depuis TELEMATICS

Télédiagnostic. Gain de temps.

- Planification de la maintenance
- Télédiagnostic avec CDS



Interfacez vos machines.
Optimisez vos interventions.
connected-machines.claas.com

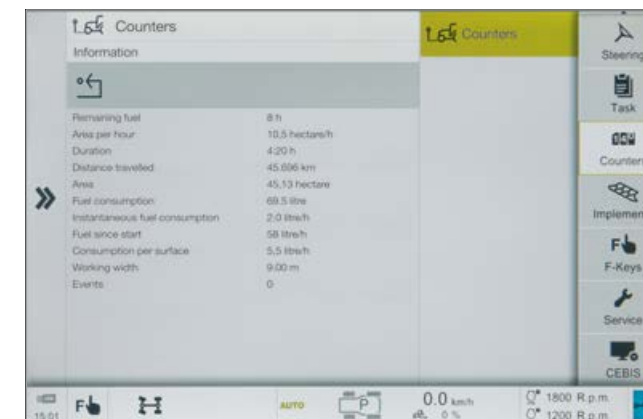

Gestion des parcelles avec le CEBIS.

Jusqu'à 20 chantiers peuvent être créés et mémorisés dans le CEBIS pour la documentation des travaux effectués. Une fois la largeur de travail saisie, le compteur d'hectares et l'affichage de la consommation par hectare sont lancés. Pour des résultats d'une précision maximale, la vitesse peut être mesurée par le biais d'un radar.

Gestion des outils avec le CEBIS.

Le CEBIS permet d'enregistrer les données de 20 outils. Toutes les valeurs réglées sont définitivement affectées à l'outil correspondant.

- Réglages de la transmission et des distributeurs hydrauliques
- Quatre séquences CSM
- Mode et activation du compteur d'hectares
- Largeur de travail de l'outil
- Transmission des réglages d'un tracteur à l'autre via une clé USB

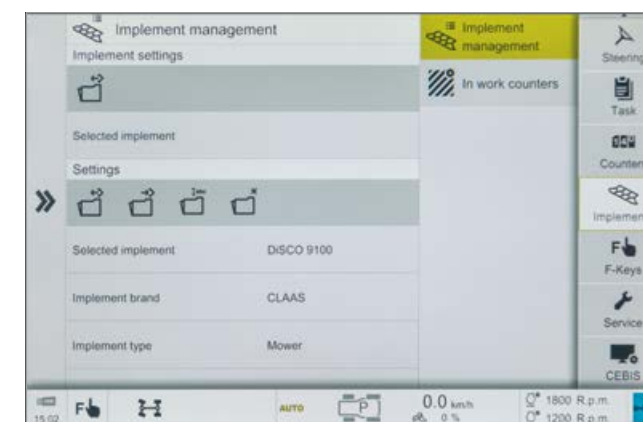

Finis les réglages inutiles pour le changement d'outil et de conducteur ! Il suffit d'atteler l'outil et de charger les données dans le CEBIS pour pouvoir commencer à travailler !

DataConnect : première solution Cloud-to-Cloud pour le machinisme agricole.

Jusqu'ici, les agriculteurs équipés de parcs de machines de différentes marques pouvaient enregistrer, traiter et documenter des informations uniquement sur les machines ou les portails des constructeurs respectifs. Grâce à DataConnect, CLAAS, 365FarmNet, John Deere, Case, Steyr et New Holland offrent pour la première fois une solution Cloud-to-Cloud directe, multiconstructeurs et ouverte à d'autres applications industrielles. Les machines transmettent leurs données via une interface. Vous pouvez ainsi commander et surveiller l'ensemble de votre parc de machines dans le portail CLAAS TELEMATICS.

La maintenance est un gage de sécurité et préserve la valeur du tracteur.

Intervalles longs, maintenance rapide.

Sur l'AXION, l'intervalle de vidange de l'huile moteur est de 600 heures et de 1 200 heures pour l'huile de transmission et l'huile hydraulique. Si une maintenance est nécessaire, elle peut être exécutée très rapidement. Tous les points de maintenance importants sont rapidement accessibles. Vous faites de vraies économies et vous réduisez les temps d'immobilisation de votre tracteur.





Tous ces éléments permettent une maintenance quotidienne rapide. Les temps d'utilisation de la machine sont rallongés et celle-ci est là où elle doit être : au travail.

De l'air frais pour des performances maximales.

Les larges surfaces d'aspiration dans le capot moteur favorisent l'arrivée d'un air frais et dense pour le refroidissement et le filtre à air moteur. Grâce à la faible vitesse du flux d'air au niveau des surfaces d'aspiration, celles-ci restent propres et perméables.

Les radiateurs reposent sur un bâti robuste et les amortisseurs à gaz permettent d'escamoter les radiateurs selon deux positions pour un nettoyage complet. Le nettoyage est ainsi facilité.



Gain de temps et d'argent grâce à une bonne accessibilité.

Les opérations de maintenance quotidiennes doivent être simplifiées au maximum. C'est bien connu : plus une tâche semble désagréable à accomplir, plus on tarde à la réaliser.

- Le grand capot moteur monobloc permet par simple appui sur un bouton d'accéder à tous les points de maintenance du moteur
- Contrôle du niveau d'huile moteur et possibilité de faire l'appoint d'huile capot fermé sur le côté droit du tracteur
- Toutes les opérations de maintenance quotidiennes peuvent être réalisées sans outil
- Le préfiltre à carburant est directement accessible près du marchepied gauche d'accès à la cabine
- Grand tiroir disposé au niveau du marchepied gauche permettant de ranger une caisse à outils de taille normale
- Batterie externe, par exemple pour le ravitaillement mobile au champ

Installé dans une zone fraîche devant les radiateurs, le filtre à air est facile d'accès et peut être facilement retiré. L'aspiration des poussières dans le carter de filtre permet d'espacer encore davantage les intervalles de nettoyage.



Batterie externe accessible au niveau du marchepied gauche d'accès à la cabine.



Accessibilité optimale du filtre à air moteur placé devant les radiateurs.

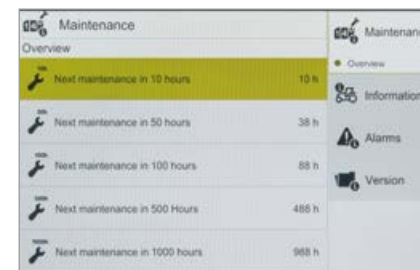

Compteur de maintenance sur l'écran du CEBIS et du CIS.

Nous sommes là où vous êtes.
CLAAS Service & Parts.



Un gain de sécurité pour votre machine.

Maximisez la fiabilité de votre machine en minimisant les risques de réparation et d'immobilisation avec MAXI CARE, une formule qui vous permet de composer une enveloppe de services personnalisée pour le suivi de votre matériel avec une transparence et une maîtrise totales des coûts.



CLAAS Service & Parts est à vos côtés
7 j / 7 et 24 h / 24.
service.claas.com



Un programme sur mesure pour votre machine.

Misez sur des pièces de rechange sur mesure, des consommables de haute qualité et des accessoires pratiques ! Profitez de notre vaste offre produit pour trouver exactement la solution capable de garantir la fiabilité totale de votre machine.



Pour votre exploitation : CLAAS FARM PARTS.

CLAAS FARM PARTS vous propose l'un des programmes de pièces de rechange et d'accessoires multimarques les plus vastes du marché pour tous les besoins de votre exploitation agricole.



Approvisionnement mondial.

Situé à Hamm, en Allemagne, le CLAAS Parts Logistics Center propose près de 200 000 références stockées sur plus de 140 000 m². Ce centre logistique central assure la distribution rapide et efficace de toutes les pièces de rechange CLAAS ORIGINAL partout dans le monde. Votre distributeur CLAAS local peut ainsi réagir très rapidement afin de vous proposer la solution adéquate pour garantir vos récoltes et le succès de votre exploitation.



Votre distributeur CLAAS local.

Où que vous soyez, vous profitez du service et de l'assistance professionnelle dont vous avez besoin. Tout près de chez vous, les distributeurs CLAAS sont à votre écoute et prêts à intervenir 24 h / 24 pour mettre leur compétence, leur expérience, leur passion et les meilleurs équipements techniques au service de votre machine. Nous sommes là où vous êtes.

Des arguments qui parlent d'eux-mêmes.



CPS.

- Puissance moteur maximale disponible à toutes les vitesses et pour toutes les applications
- Concept de bas régime moteur : la puissance maximale, le couple maximum et la vitesse maximale à un régime moteur nettement réduit permettent d'abaisser considérablement les coûts d'exploitation
- Gestion optimale de la transmission CMATIC : dynamique, en douceur et économe en carburant
- Jusqu'à 95 % de la puissance moteur maximale disponibles en mode prise de force 1 000 ECO à un régime moteur de 1 600 tr/min
- Jusqu'à 220 l/min de débit hydraulique et huit distributeurs électro-hydrauliques

Concept TERRA TRAC.

- 15 % de motricité en plus grâce aux chenilles TERRA TRAC
- Surface de contact au sol supérieure de 35 % par rapport à un tracteur standard
- Tassement réduit de 50 % pour une protection maximale des sols
- Confort de conduite total sur la route
- 100 % conforme sur route avec une largeur hors tout de 3 mètres et un PTAC de 22 tonnes

Confort.

- Niveau d'équipement supérieur : définition CIS+ avec accouider multifonctions et DRIVESTICK, CIS à écran couleur sur le montant avant droit, distributeurs électro-hydrauliques et gestion des fourrières CSM
- Niveau d'équipement complet : définition CEBIS avec commande unique à 3 doigts avec le levier multifonctions CMOTION, CEBIS à écran tactile de 12", distributeurs électro-hydrauliques, gestion des fourrières CSM, gestion du champ et des outils
- Suspension de la cabine en 4 points de série
- CEMOS pour les tracteurs
- GPS PILOT avec terminaux à écran tactile S10 et S7
- TELEMATICS
- Pilotage des outils ISOBUS par le biais du terminal CEBIS ou S10
- ICT (Implement Controls Tractor) pour la combinaison de l'AXION avec la QUADRANT ou la CARGOS



Achat, service après-vente ou assistance – contactez-nous !
contact.claas.com

AXION		960 TERRA TRAC	960	950	940	930 TERRA TRAC	930	920
Moteur								
Constructeur		FPT	FPT	FPT	FPT	FPT	FPT	FPT
Nombre de cylindres		6	6	6	6	6	6	6
Cylindrée	cm³	8710	8710	8710	8710	8710	8710	8710
Turbocompresseur à géométrie variable		●	●	●	●	●	●	●
Puissance nominale (ECE R120) ¹	KW/ch	323/440	323/440	298/405	280/380	257/350	257/350	235/320
Puissance maxi. (ECE R120) ¹	KW/ch	327/445	327/445	301/410	283/385	261/355	261/355	239/325
Régime à puissance maxi.	tr/min	1800	1800	1800	1800	1800	1800	1800
Puissance nominale (valeur d'homologation ²)	KW/ch	330/449	330/449	301/409	283/385	258/351	258/351	233/317
Puissance maximale (valeur d'homologation ²)	KW/ch	332/452	332/452	308/419	290/394	265/360	265/360	240/326
Couple maxi.	Nm	1860	1860	1820	1770	1695	1695	1600
Régime au couple maxi.	tr/min	1400	1400	1400	1400	1400	1400	1400
Capacité maxi. du réservoir de carburant	l	860	640	640	640	860	640	640
Intervalle de vidange huile	h	600	600	600	600	600	600	600
Transmission à variation continue CMATIC								
Inverseur sous charge REVERSHIFT		●	●	●	●	●	●	●
Vitesse mini. au régime nominal	km/h	0,05	0,05	0,05	0,05	0,05	0,05	0,05
Vitesse maxi.	km/h	40	40/50	40/50	40/50	40	40/50	40/50

Pont arrière								
Diamètre maxi. pneus arrière	m	–	2,20	2,20	2,20	–	2,20	2,20
Largeur maxi. pneus arrière		–	900/60 R 42	900/60 R 42	900/60 R 42	–	900/60 R 42	900/60 R 42
Arbre de roue à plateau		–	–	–	–	–	●	●
Arbre de roue lisse de 2,5 ou 3,0 m de largeur		–	●	●	●	–	○	○
Chenilles de 635 ou 735 mm de largeur		●	–	–	–	●	–	–
Gestion auto. du blocage de différentiel		●	●	●	●	●	●	●
Fonction Park Lock		●	●	●	●	●	●	●
Intervalle de vidange huile	h	1200	1200	1200	1200	1200	1200	1200

Prise de force								
Commandes ext. engagement et arrêt		●	●	●	●	●	●	●
1000	tr/min	●	●	●	●	●	●	●
540 ECO / 1000	tr/min	○	○	○	○	○	○	○
1000 / 1000 ECO	tr/min	○	○	○	○	○	○	○
Embouts de prise de force 1" ¾, 6, 8 ou 21 cannelures et 1" ¾, 6 ou 20 cannelures		□	□	□	□	□	□	□

Pont avant								
Pont avant fixe		–	●	●	●	–	●	●
Pont avant suspendu PROACTIV		●	○	○	○	●	○	○
Engagement automatique des 4 roues motrices		●	●	●	●	●	●	●
Rayon de braquage optimal	m	7,75	6,96	6,96	6,96	7,75	6,96	6,96

Circuit hydraulique								
Circuit load sensing		●	●	●	●	●	●	●
Débit maxi. série (option)	l/min	150 (220)	150 (220)	150 (220)	150 (220)	150 (220)	150 (220)	150 (220)
Nombre de distributeurs électro-hydrauliques pour la définition CIS+		–	3-6	3-6	3-6	–	3-6	3-6
Nombre de distributeurs électro-hydrauliques pour la définition CEBIS		4-8	3-8	3-8	3-8	4-8	3-8	3-8

¹ Correspond à ISO TR14396

² Valeurs de puissance requises pour l'homologation.

AXION		960 TERRA TRAC	960	950	940	930 TERRA TRAC	930	920
Relevage arrière								
Capacité de relevage maxi. aux rotules	kg	10500	11250	11250	11250	10500	10950	10950
Capacité sur toute la course à 610 mm	kg	7690	7690	7690	7690	7520	7520	7520
Crochets cat. 3		●	●	●	●	●	●	●
Crochets cat. 4		○	○	○	○	○	○	○
Amortisseur d'oscillations		●	●	●	●	●	●	●
Commandes extérieures		●	●	●	●	●	●	●
Contrôle de patinage actif		○	○	○	○	○	○	○

Relevage avant								
Capacité de relevage maxi. aux rotules avec modèle 5 t	kg	5185	5185	5185	5185	5185	5185	5185
Capacité de relevage maxi. aux rotules avec modèle 6,5 t	kg	6513	6513	6513	6513	6513	6513	6513
Crochets cat. 3		●	●	●	●	●	●	●
Amortisseur d'oscillations		●	●	●	●	●	●	●
Contrôle de position		○	○	○	○	○	○	○
Commandes extérieures du relevage avant		○	○	○	○	○	○	○
Prise de force avant		○	○	○	○	○	○	○
Quatre coupleurs hydrauliques supplémentaires et un retour libre		○	○	○	○	○	○	○
Commande extérieure coupleurs supplémentaires		○	○	○	○	○	○	○
ISOBUS et prise électrique de remorque		○	○	○	○	○	○	○

Cabine								
Définition CIS+		–	●	●	●	–	●	●
Définition CEBIS		○	○	○	○	○	○	○
Climatisation		●	●	●	●	●	●	●
Climatisation automatique		○	○	○	○	○	○	○
Siège instructeur avec compartiment réfrigéré intégré		●	●	●	●	●	●	●

Gestion des données et systèmes d'assistance au conducteur								
CEMOS		–	○	○	○	–	○	○
Gestion des fourrières CSM		●	○	○	○	●	○	○
ISOBUS et ICT		○	○	○	○	○	○	○
GPS PILOT Ready		○	○	○	○	○	○	○
Système de guidage GPS PILOT		○	○	○	○	○	○	○
TELEMATICS		●	●	●	●	●	●	●

CLAAS s'efforce en permanence d'adapter ses produits aux exigences des professionnels. Sous réserve de modifications. Descriptions et illustrations non contractuelles pouvant comporter des équipements optionnels. Ce prospectus a été imprimé pour une utilisation dans le monde entier. Concernant l'équipement technique des machines, veuillez vous reporter au tarif de votre concessionnaire CLAAS. Pour les photos, les dispositifs de protection ont parfois été retirés. Cela permet d'illustrer plus nettement la fonction mais ne doit en aucun cas être imité afin d'éviter tout accident. Les instructions indiquées dans le manuel utilisateur doivent être respectées.

Toutes les informations techniques relatives aux moteurs se rapportent à la directive européenne visant à réglementer les émissions de gaz d'échappement. La norme Tier n'est mentionnée dans ce document qu'à titre d'information, afin d'en faciliter la compréhension, sans aucune garantie d'homologation dans des régions où la réglementation relative aux émissions de gaz d'échappement est fondée sur la norme Tier.

AXION		960 TERRA TRAC	960	950	940	930 TERRA TRAC	930	920
-------	--	-------------------	-----	-----	-----	-------------------	-----	-----

Dimensions et poids

Définition standard								
Distance de l'axe du pont arrière au toit de cabine (a)	mm	2427	2427	2427	2427	2427	2427	2427
Longueur (relevage avant replié, attelage arrière bas cat. 4) (b)	mm	6248	5744	5744	5744	6248	5744	5744
Empattement (c)	mm	2950	3150	3150	3150	2950	3150	3150
Poids	kg	16200	13000-14000	13000-14000	13000-14000	16200	12500-13500	12500-13500



L'assurance de belles **récoltes**.

CLAAS KGaA mbH
Mühlenwinkel 1
33428 Harsewinkel
Deutschland
Tel. +49 5247 12-0
claas.com